



iN

# ARCHI TECTURAL

PERFORMANCE  
**iN** LIGHTING

powered by  
**GEWISS**



PERFORMANCE  
**in** LIGHTING | powered by  
**GEWISS**

La lumière sculpte les volumes, mettant en valeur la pensée du design propre à chaque composition architecturale. Esthétique et fonctionnalité fusionnent pour créer des produits qui répondent aux besoins des projets les plus ambitieux. Les appareils d'éclairage font partie intégrante des processus de création et de design : ils créent des lumières d'accentuations, mettent en valeur les détails des matériaux, participent au processus de construction et forment un fil conducteur avec les détails architecturaux.

TYK+

---



**TYK+ 10**  
6



**TYK+ 20**  
6



**TYK+ 30**  
6

FOCUS+

---



**FOCUS+ ZERO**  
26



**FOCUS+ 1**  
26



**FOCUS+ 2**  
26



**FOCUS+ 3**  
26

CRICKET+

---



**CRICKET+ 10**  
42



**CRICKET+ 10  
MARINE**  
42



**CRICKET+ 15**  
42



**CRICKET+ 20**  
42

STEEL SQUARE

---



**STEEL  
SQUARE 20**  
54



**STEEL  
SQUARE 28**  
54



**STEEL  
SQUARE 34**  
54

STRIP SQUARE+

---



**STRIP SQUARE+**  
66



**STRIP SQUARE+  
INGROUND**  
66

GROOVE

---



**GROOVE 21**  
108

NOTTURNO

---



**NOTTURNO**  
80

OMBRA

---



**OMBRA**  
88

TRACCIA

---



**TRACCIA**  
96

Q

---



**Q-LIGHT**  
160

KHA

---



**KHA 5**  
168



**KHA 9**  
168



**KHA SLIM 93**  
168



**KHA SLIM 220**  
168

INSERT+



**INSERT+ ZERO**  
114

**INSERT+ ZERO CLIP**  
114

**INSERT+ 1**  
114

**INSERT+ 2**  
114

**INSERT+ 3**  
114

MASK+



**MASK+ MINI**  
130

**MASK+**  
130

**MASK+ ROUND**  
130

MIMIK



**MIMIK 10**  
140

**MIMIK 20**  
140

**MIMIK 30**  
140

**MIMIK 10 FLAT**  
140

**MIMIK 20 FLAT**  
140

**MIMIK 30 FLAT**  
140

**MIMIK 50**  
140

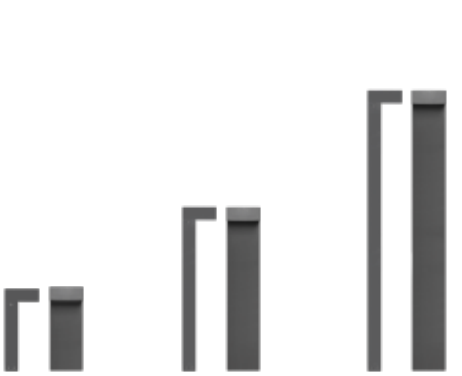

**MIMIK 10 POST 300**  
140

**MIMIK 10 POST 600**  
140

**MIMIK 10 POST 1000**  
140



**MIMIK 10 CEILING**  
140

**MIMIK 20 CEILING**  
140

AMON



**AMON WALL**  
178

**AMON MINI**  
178

**AMON MAXI**  
178

SPILLO



**SPILLO MINI POST**  
190

**SPILLO MINI**  
190

**SPILLO**  
190



# CHIAROSCURO

La collection de l'éclairage d'accentuation



Le "clair-obscur" naît comme interprétation humaine du rapport romantique et conflictuel entre la lumière et ombre. Au fil du temps il s'est défini dans plusieurs disciplines artistiques comme technique représentative au caractère profondément expressif.

Dans le théâtre d'abord et ensuite dans le cinéma, le "clair-obscur" trouve de nouvelles applications par le biais d'une utilisation de la lumière capable d'interpréter l'espace tridimensionnel en déterminant les hiérarchies visuelles entre les fonds et les personnages ; il en exalte la valeur expressive par le contraste. De ces expériences artistiques le "clair-obscur" transposé dans l'éclairage

architectural puise son pouvoir narratif. Il est évident que la lumière naturelle soit celle qui définit notre première condition spatiale mais la lumière artificielle elle aussi offre à l'architecture une capacité communicative de grande responsabilité.

Le "clair-obscur" peut être obtenu par un éclairage d'accentuation pour mettre en relief la végétation, pour mettre en relief des objets et des éléments architecturaux pour attirer l'attention dans une ambiance plus sombre. Des hiérarchies sont ainsi créées qui permettent la distinction immédiate entre ce qui est important et ce qui ne l'est pas en conduisant les objets visuellement au premier plan.

# TYK+

## Il façonne l'âme nocturne de l'architecture

TYK+ a remporté le prestigieux Red Dot Award.

TYK+ est la quintessence du développement structurel dans le domaine de l'architecture d'extérieur de PERFORMANCE IN LIGHTING. Une beauté et un design essentiel, avec des proportions cohérentes pour les différents formats de la série, enrichissent l'âme technique du produit. L'esprit TYK+ est un mélange élégant issu de la technologie la plus moderne de l'éclairage architectural. Des groupes optiques, conçus sur mesure, assurent des faisceaux lumineux exceptionnellement nets, homogènes et extrêmement confortables.

Cette série est un outil d'éclairage architectural « universel » qui permet au concepteur d'éclairer des surfaces horizontales et verticales avec une précision absolue, de cibler le dosage de la lumière et de l'ombre et d'alterner les zones claires et sombres pour créer des projets d'excellence.

Les options permettant le mélange de la couleur RGBW et du blanc dynamique DALI DT8 (TW) complètent l'offre.







Série de luminaires de grande longévité de vie et à faible consommation d'énergie pour l'éclairage architectural, paysager et professionnel, composée de:

## **Caractéristiques mécaniques**

- Corps en aluminium moulé sous pression peint par poudre polyester après traitement de conversion chimique de la surface ISO 9227
- Optiques symétriques, asymétriques et double asymétrique
- Joint en silicone antiviellissement à haute capacité d'élasticité
- Diffuseur en verre plat extra clair trempé, sérigraphié à l'intérieur
- La vitre est fixée de façon permanente au corps de l'appareil avec du silicone à haute température
- Visserie extérieure en acier inoxydable
- Étrier en acier INOX pour une installation murale

## **Caractéristiques électriques**

- Driver intégré
- Versions disponibles avec driver ON-OFF et gradables DALI

## **Installation**

- Fourni avec un goniomètre gradué réalisé en acier INOX pour le réglage de l'orientation
- L'accessoire snoot est compatible avec les versions munies d'une lentille optique concentrante C/I

## **Versions**

- Pour les versions RGBW et blanc dynamique (TW) contacter l'entreprise

## **Normes / Directives**

- CE
- EAC pending
- RCM
- ENEC pending
- Fabriqué en Italie

## **Garantie**

- Garantie 5 ans. Conditions de garantie complètes sur [www.performanceinlighting.com](http://www.performanceinlighting.com)
- Design déposé®



reddot winner 2021



		TYK+ 10	TYK+ 20	TYK+ 30
<b>CARACTÉRISTIQUES MÉCANIQUES</b>				
IP		IP66	IP66	IP66
IK		IK06 1.2J xx3	IK07 4J xx5	IK09 10J xx7
Dimensions (mm)		L 105 x H 131 x D 65	L 203,4 x H 274,5 x D 114	L 275 x H 315,5 x D 114
Poids		Max 1,02 kg	Max 4,42 kg	Max 6,09 kg
Couleur		●	●	●
<b>Installation</b>				
Pré-câblé		✓	-	-
Quick		-	-	-
Installation possible en ligne continue		-	-	✓
<b>LED</b>				
Flux nominal	3000 K	650 lm ÷ 1180 lm	3858 lm ÷ 5440 lm	9980 lm
	4000 K	700 lm ÷ 1240 lm	4165 lm ÷ 5880 lm	10650 lm
	rgbw 4000 K	-	1832 lm	-
Flux réel	3000 K	439 lm ÷ 827 lm	2080 lm ÷ 4660 lm	5149 lm ÷ 8140 lm
	4000 K	473 lm ÷ 893 lm	2245 lm ÷ 5030 lm	5558 lm ÷ 8788 lm
	rgbw 4000 K	-	1485 lm	-
CCT - Correlated Color Temperature		3000 K - 4000 K	rgbw 4000 K - 3000 K - 4000 K	3000 K - 4000 K
CRI / SDCM (macadam step)		80/3	80/3	80/3
Lifetime		L90B10@50000h L90B10@75000h	L90B10@75000h L90B10@94000h	L90B10@50000h
<b>OPTIQUE</b>				
C/I optique circulaire intensive		C/I 10°	C/I 10°	C/I 10°
C/M optique circulaire moyenne		C/M 34°	C/M 34°	C/M 34°
C/IW optique circulaire diffusante intensive		C/IW 65°	C/IW 65°	C/IW 65°
ELL optique elliptique		ELL 70°x9° ÷ 9°x70°	ELL 35°x65° ÷ 65°x35°	ELL 35°x65° ÷ 65°x35°
<b>CARACTÉRISTIQUES ÉLECTRIQUES</b>				
Puissance		7 W - 15 W	35 W - 42 W - 50 W	85 W
Classe		I - III	II	II
EEL		-	-	-
Ta MAX° de l'appareil		40°	35° ÷ 50°	40°
Ta MIN° de l'appareil		-20°	-40° ÷ -20°	-40°
Gradable 1-10V		-	-	-
Gradable DALI		-	✓	✓
Secours		-	-	-
COSφ ≥ 0,9		-	✓	✓

● AN-96 / Anthracite métallisé / Poudrée



○ versions LDC (contacter le fabricant)

## TYK+ 10



Corps en aluminium moulé sous pression peint par poudre polyester après traitement de conversion chimique de la surface ISO 9227



Optiques symétriques, asymétriques et double asymétrique



Fourni avec un goniomètre gradué réalisé en acier INOX pour le réglage de l'orientation



Équipé d'1 mètre de câble H05RN-F 3G1 mm<sup>2</sup>



Presse-étoupe à amarrage en laiton nickelé M16x1.5 pour câbles Ø 5 mm à Ø 10 mm

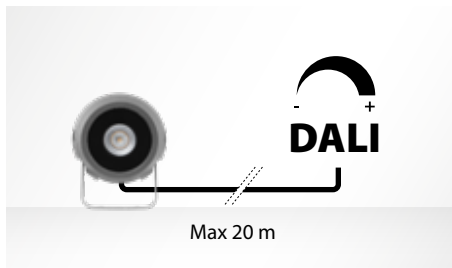

Les versions TYK+ 10 RM font partie de la classe III, sans câble de sortie et elles ne peuvent être alimentées qu'avec les groupes d'alimentations proposés en option.



Disponibilité des groupes d'alimentation dimmables DALI2 étanches IP66 dans des boîtes en aluminium peint ou sur une plaque métallique IP20 à intégrer dans des tableaux électriques étanches

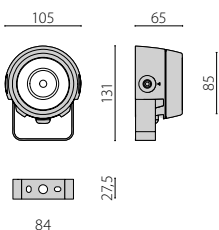



RGBW (contacter le fabricant)

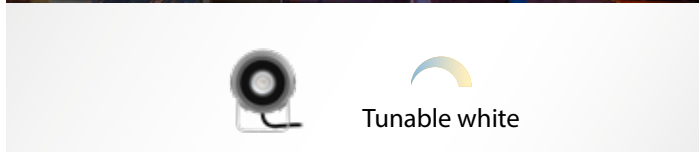

Tunable white (contacter le fabricant)

TYK+ 10

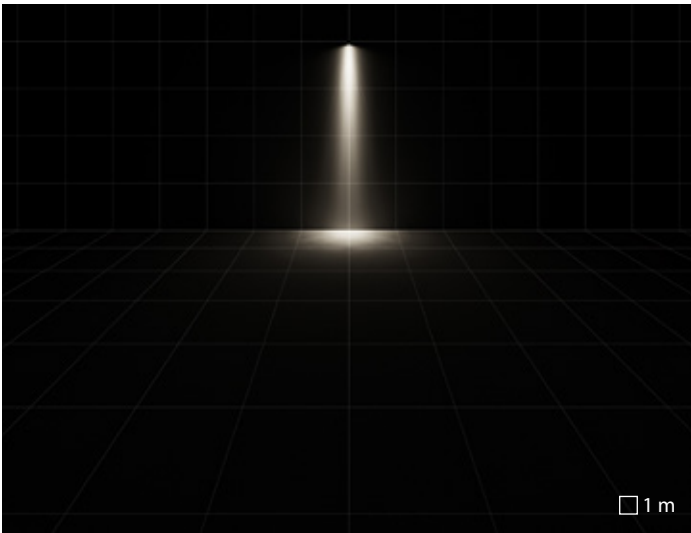

C/I optique circulaire intensive

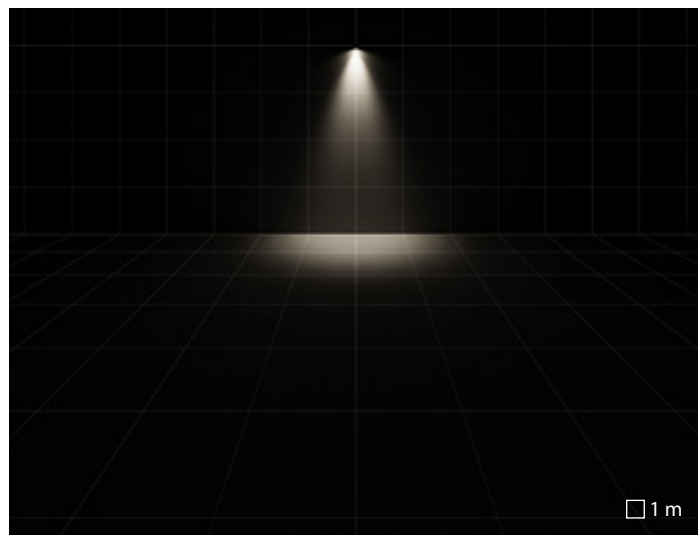
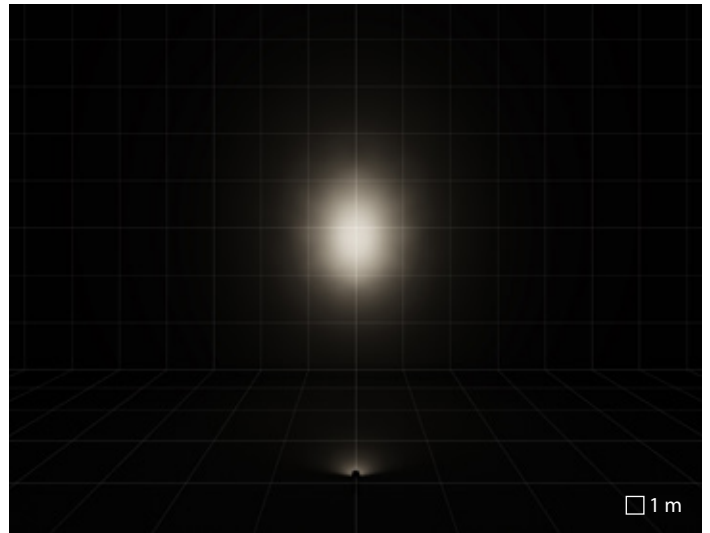

C/M optique circulaire moyenne

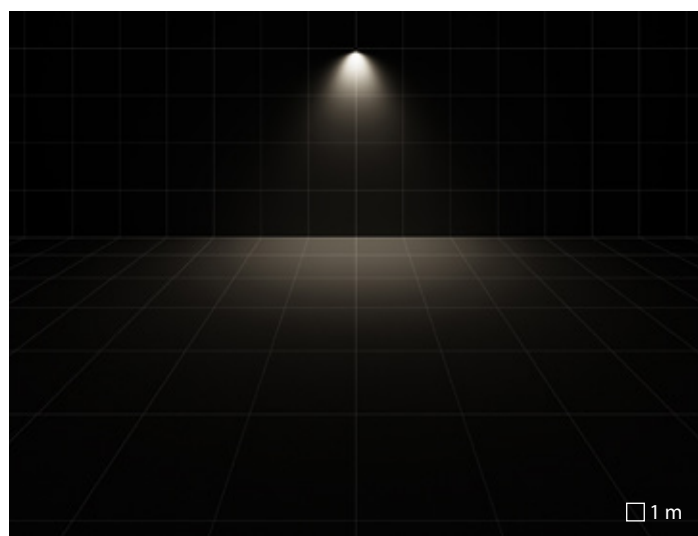
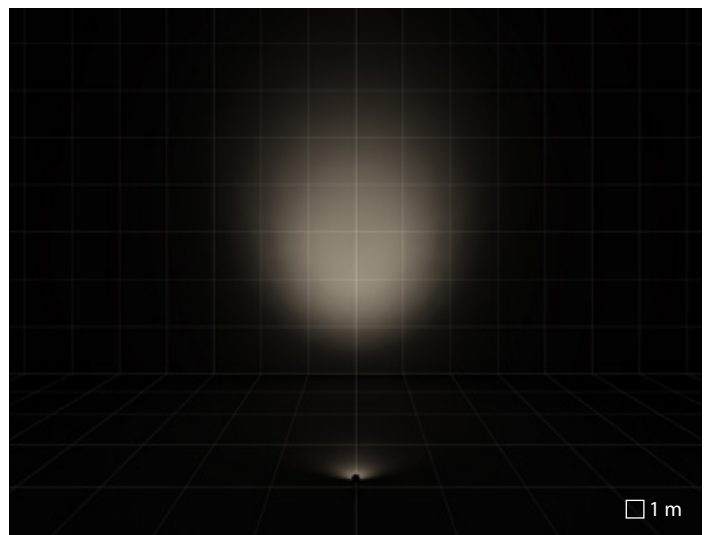

C/W optique circulaire diffusante intensive

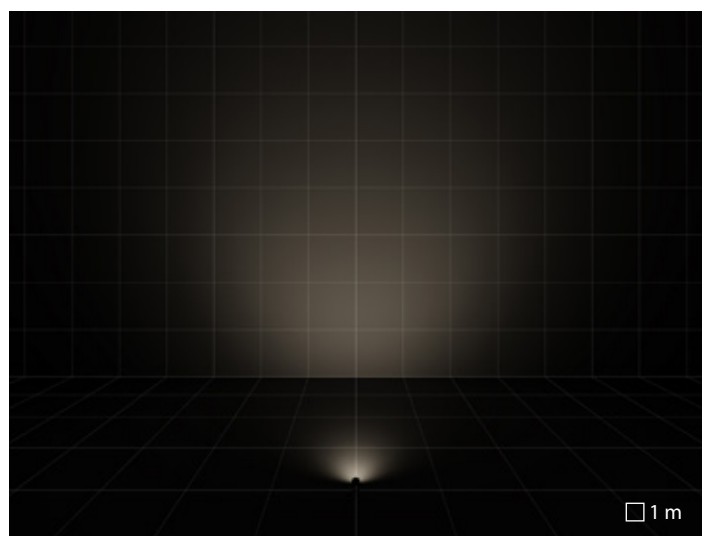



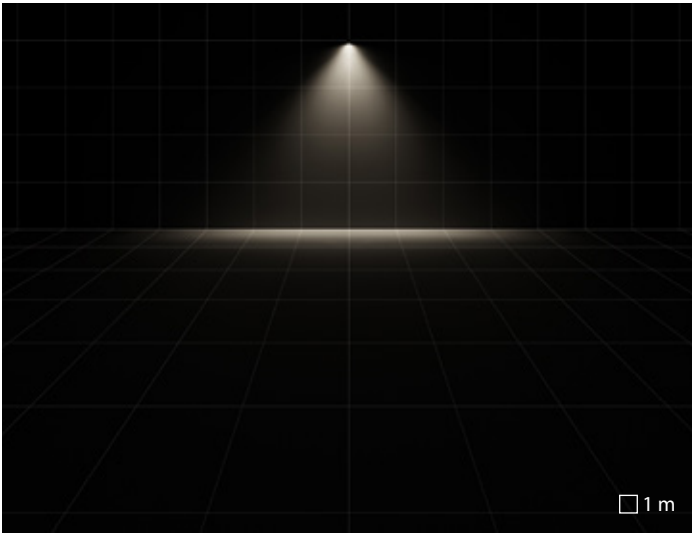

ELL 9°x70° optique elliptique

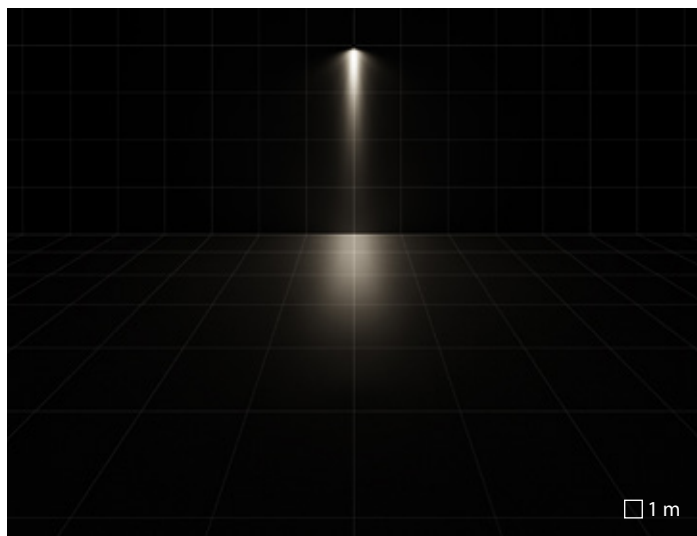
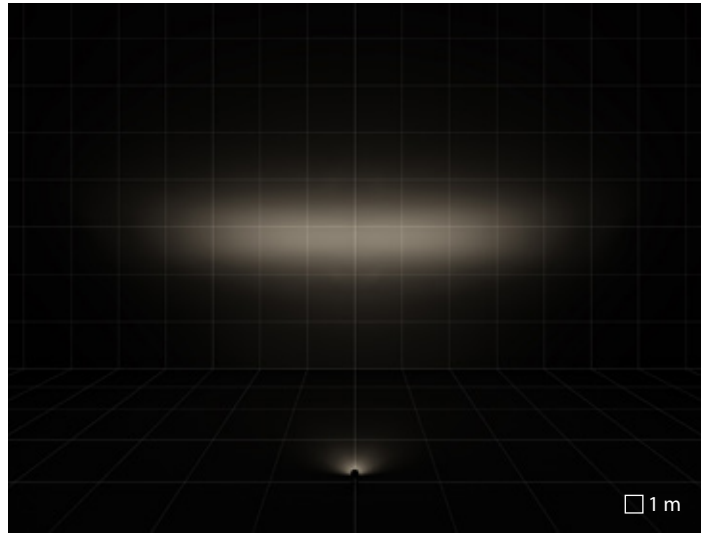

ELL 70°x9° optique elliptique

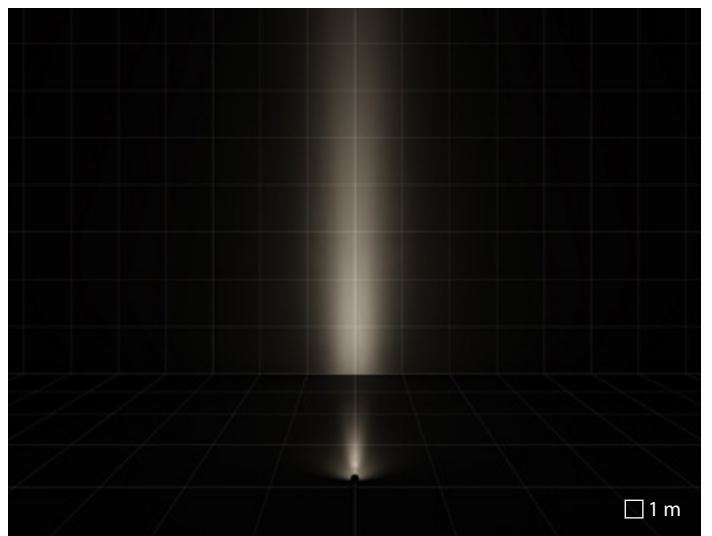





Private Villa | Santa Margherita Ligure | Italy

## TYK+ 20

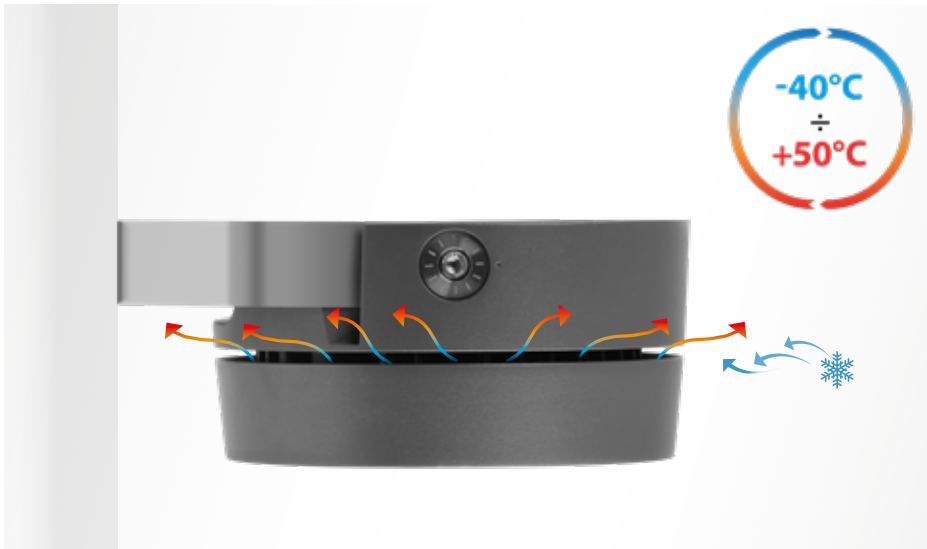

Appareil se composant de deux parties séparées pour optimiser la dissipation thermique des composants électroniques et des LED, réalisés en aluminium coulé sous pression, celui-ci ayant été peint avec des poudres polyester ISO 9227



Optiques symétriques, asymétriques et double asymétrique



Fourni avec un goniomètre gradué réalisé en acier INOX pour le réglage de l'orientation



Presse étoupe à amarrage en laiton nickelé M20x1.5 pour câbles Ø 10 mm à Ø 14 mm



Driver muni d'une protection contre les surtensions de réseau allant jusqu'à 6 kV (DM)



L'accessoire snoot est compatible avec les versions munies d'une lentille optique concentrante C/I

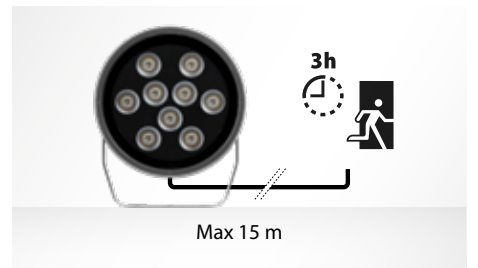

Les versions TYK+ 20 EM3h RM font partie de la classe II, sans câble de sortie et elles ne peuvent être alimentées qu'avec les groupes d'alimentations proposés en option. Consulter l'usine

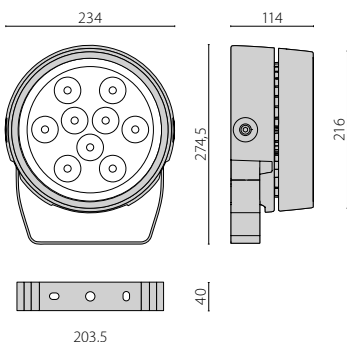



RGBW

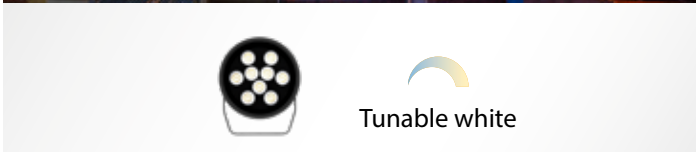

Tunable white (contacter le fabricant)

TYK+ 20

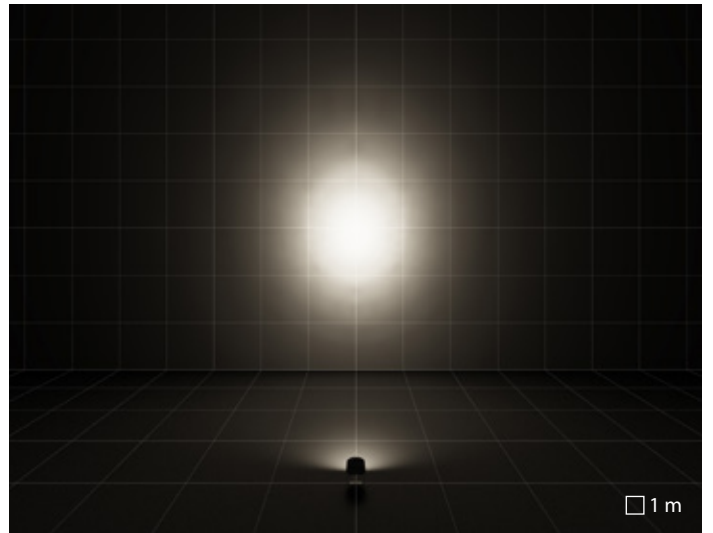
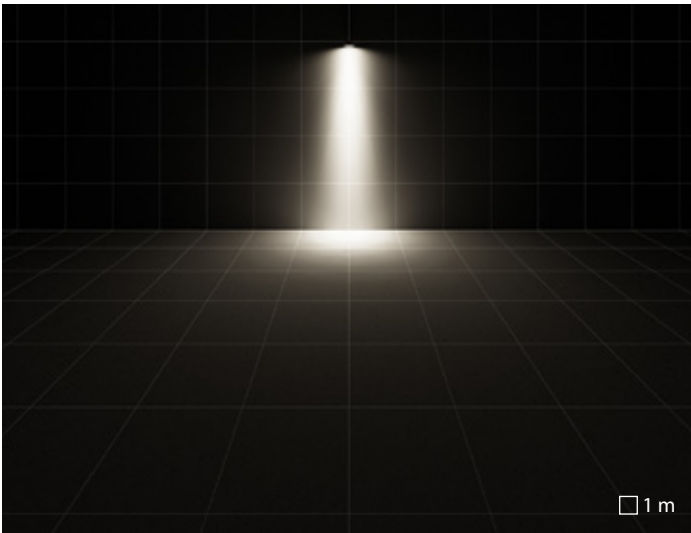

C/I optique circulaire intensive

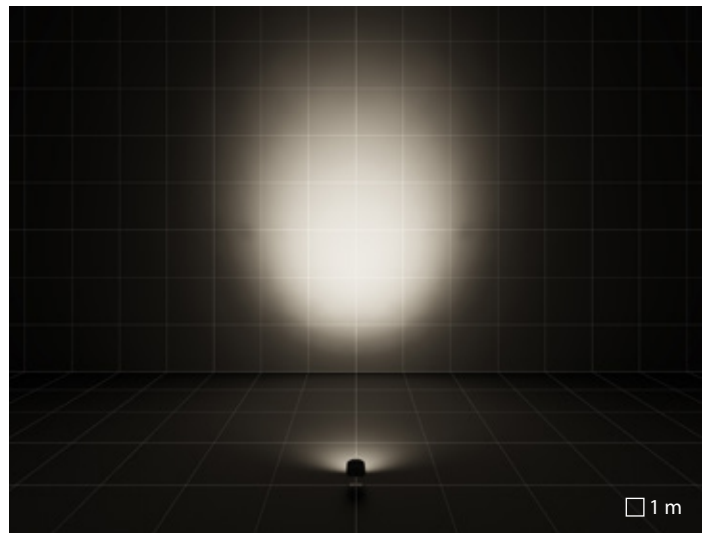
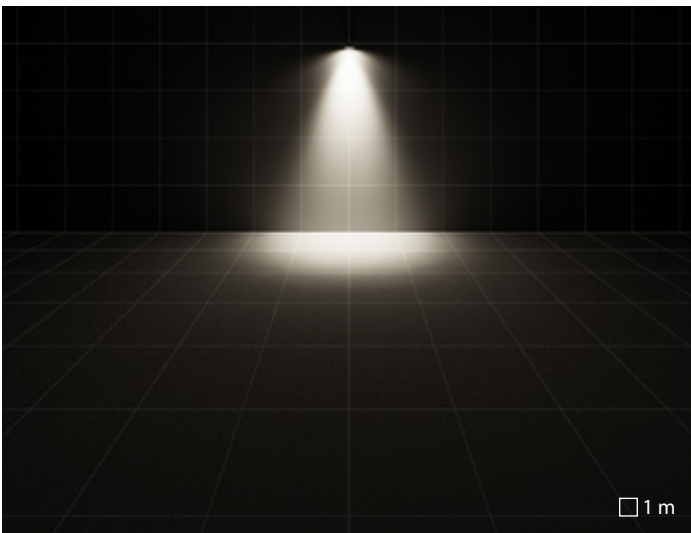

C/M optique circulaire moyenne

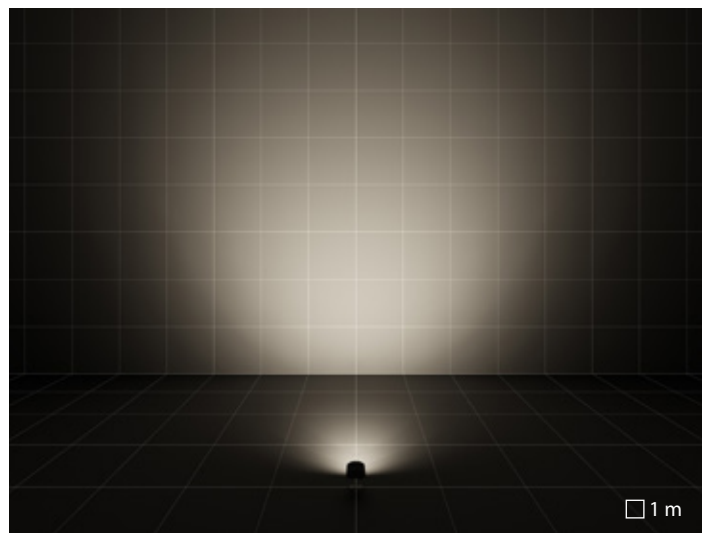
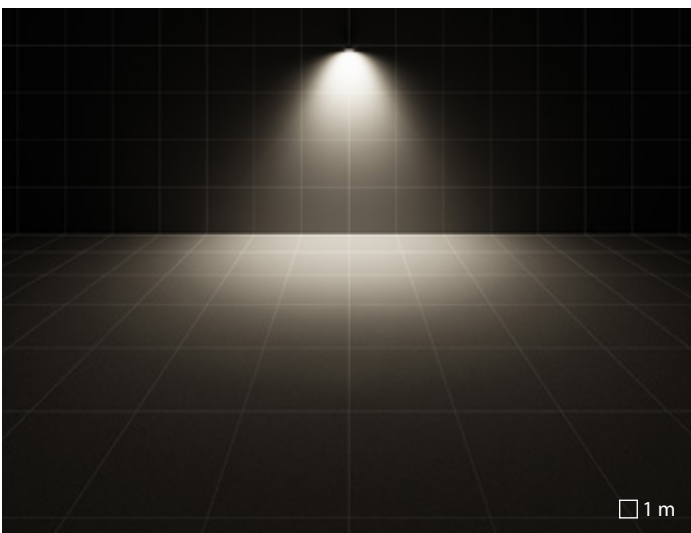

C/W optique circulaire diffusante intensive

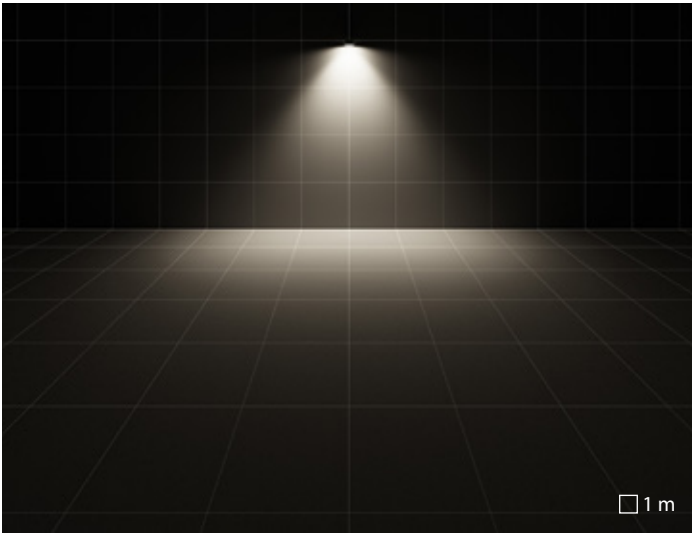

ELL 35°x65° optique elliptique

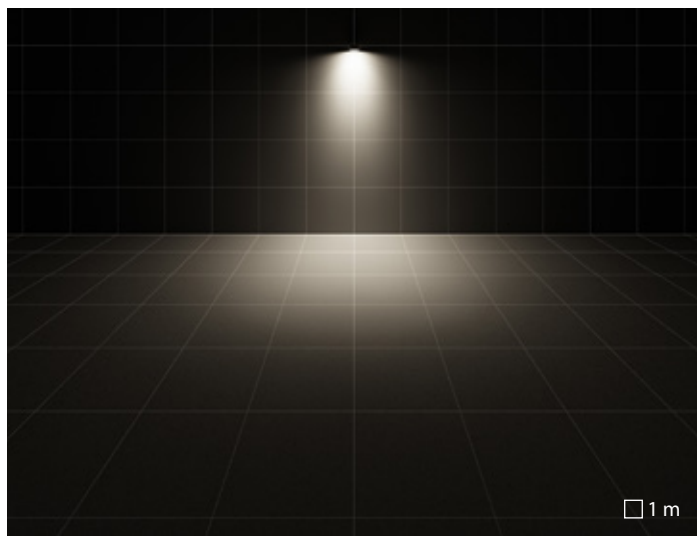
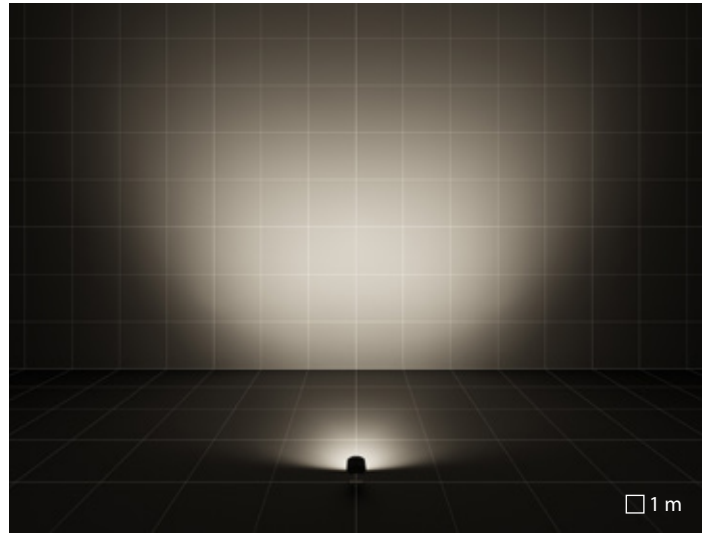

ELL 65°x35° optique elliptique

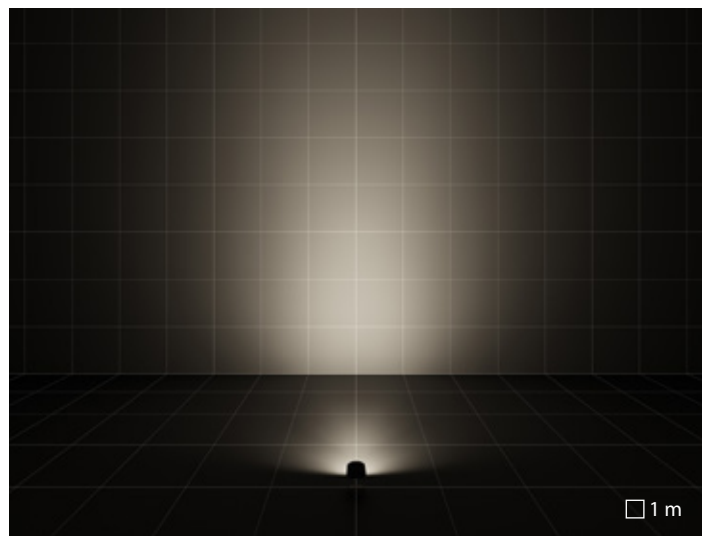

TYK+ 30

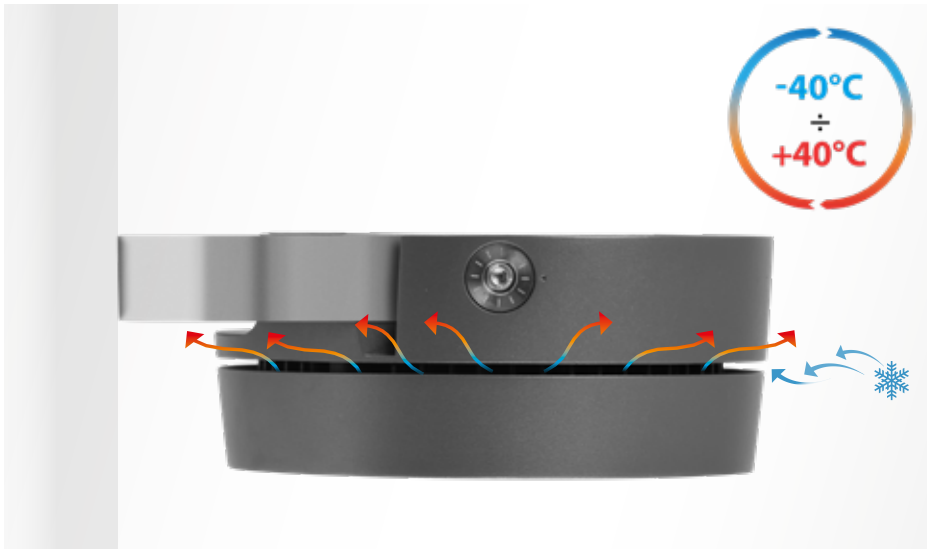

Appareil se composant de deux parties séparées pour optimiser la dissipation thermique des composants électroniques et des LED, réalisés en aluminium coulé sous pression, celui-ci ayant été peint avec des poudres polyester ISO 9227



Optiques symétriques, asymétriques et double asymétrique

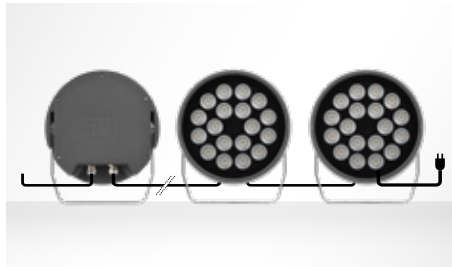

Chaque appareil est doté de deux presse-étoupe IP 68, pour permettre une alimentation simple ou un câblages traversant de l'appareil



Driver muni d'une protection contre les surtensions de réseau allant jusqu'à 6 kV (DM)



Etrier extra rotation +55°/-90°



Barndoor (contacter le fabricant)



Fixation mât en aluminium peint pour l'installation sur des mâts Ø 60-76 mm. 2 appareils opposés

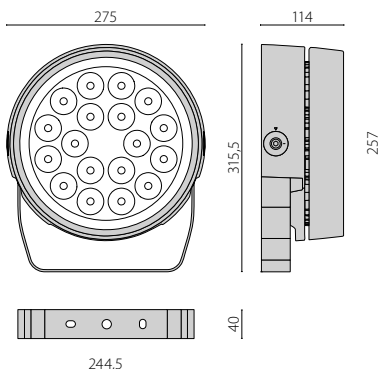





RGBW (contacter le fabricant)

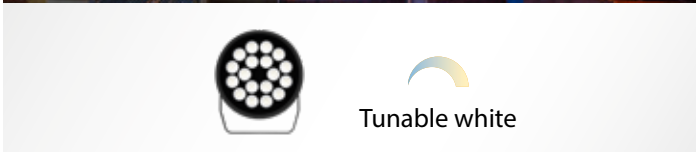

Tunable white (contacter le fabricant)

TYK+ 30

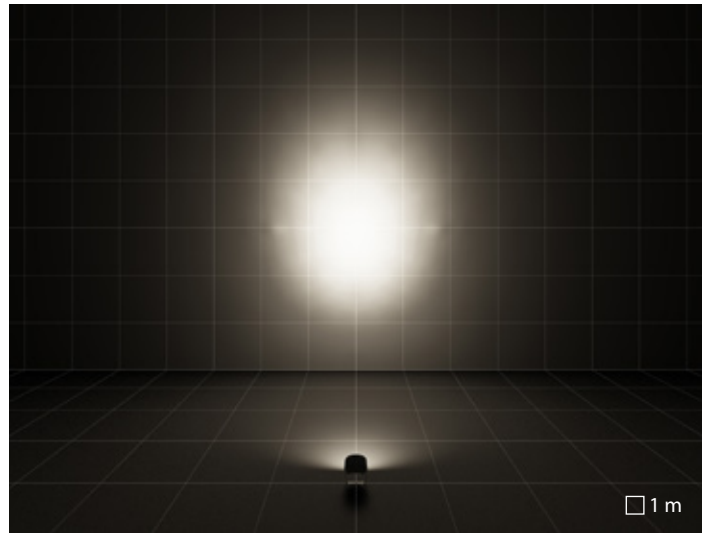
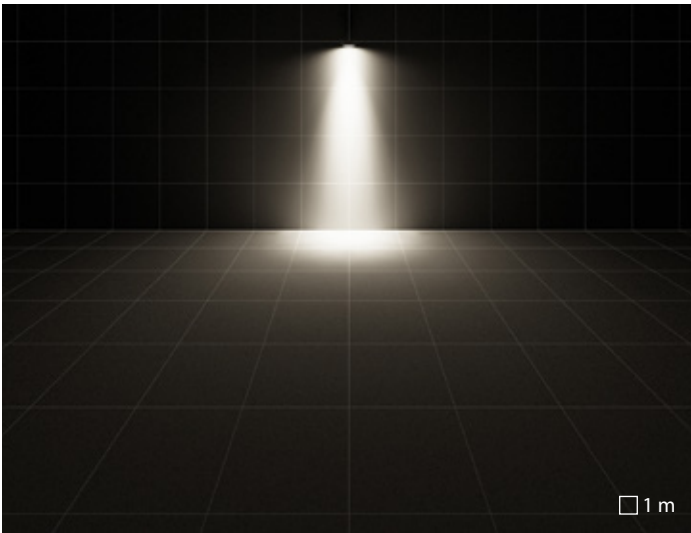

C/I optique circulaire intensive

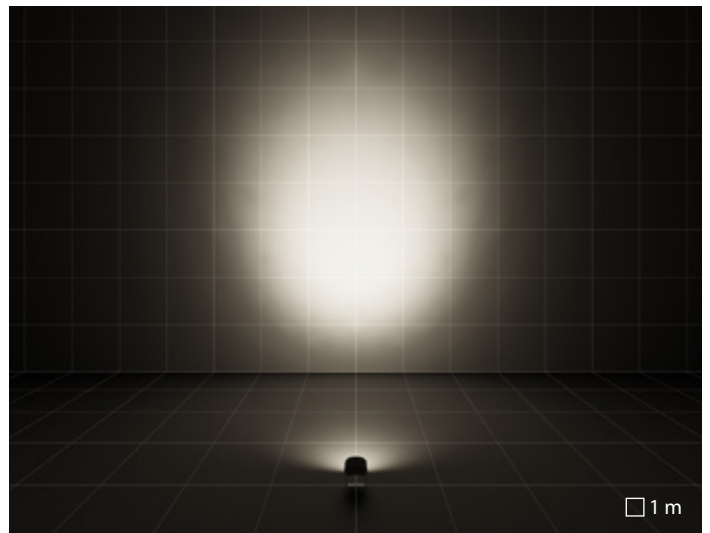
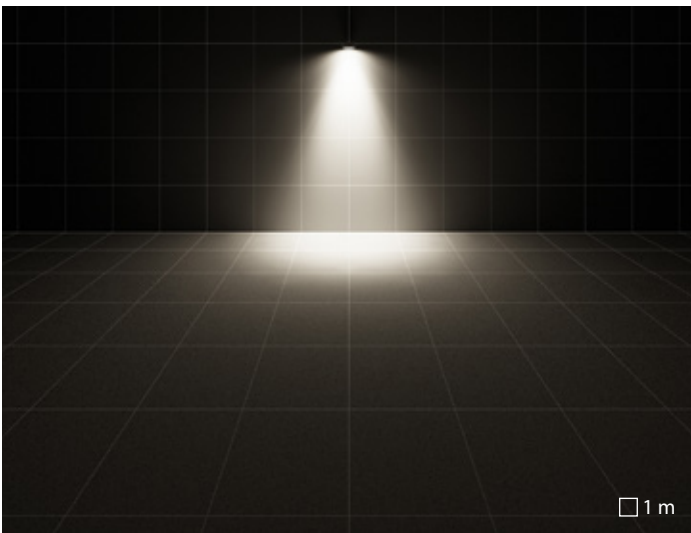

C/M optique circulaire moyenne

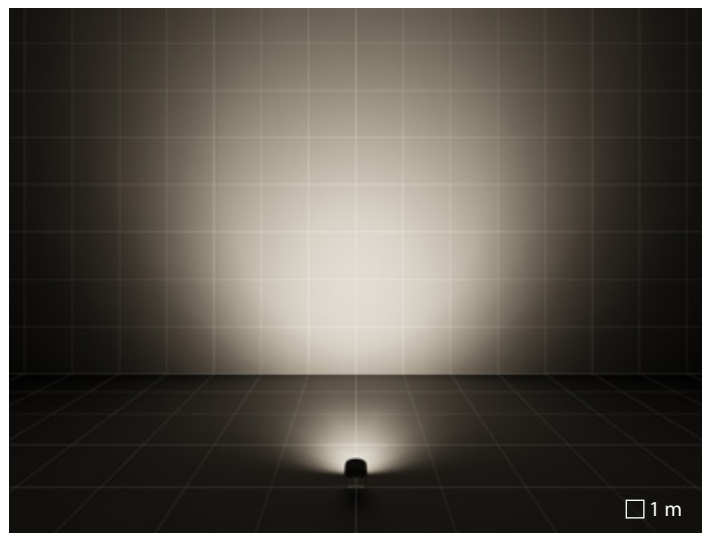
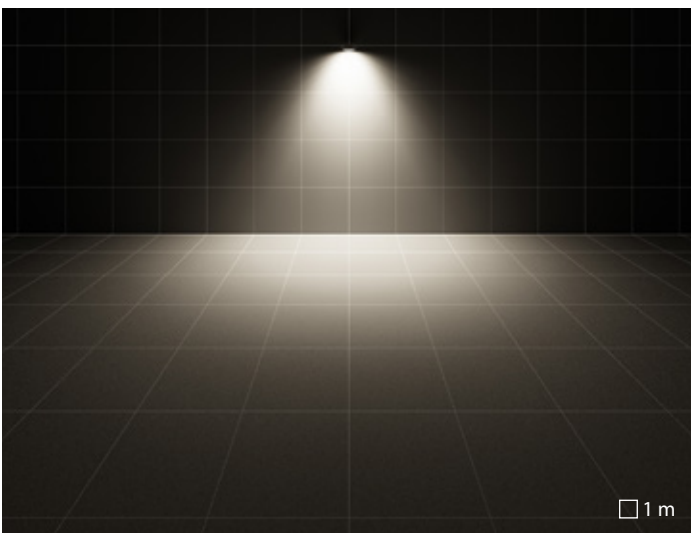

C/W optique circulaire diffusante intensive

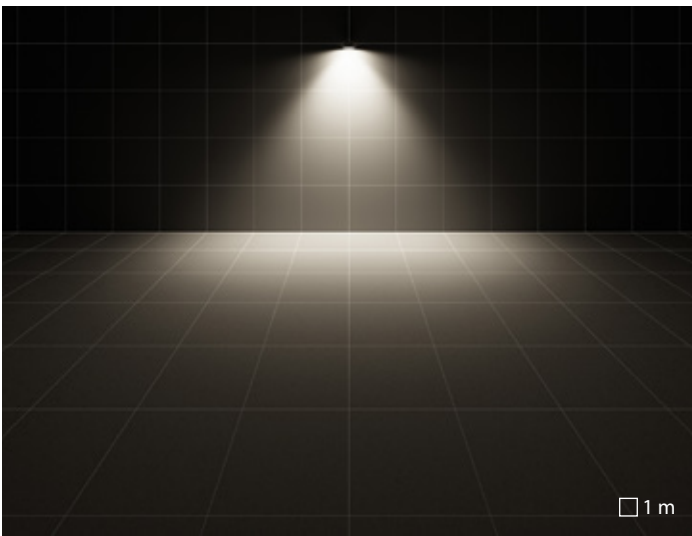

ELL 35°x65° optique elliptique

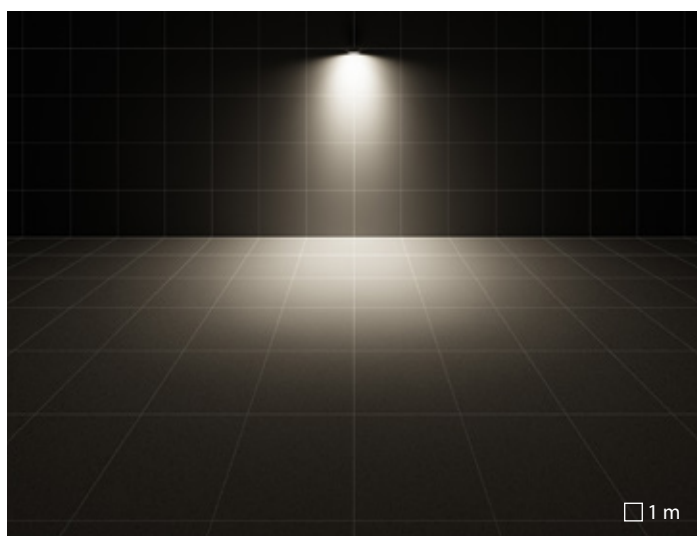
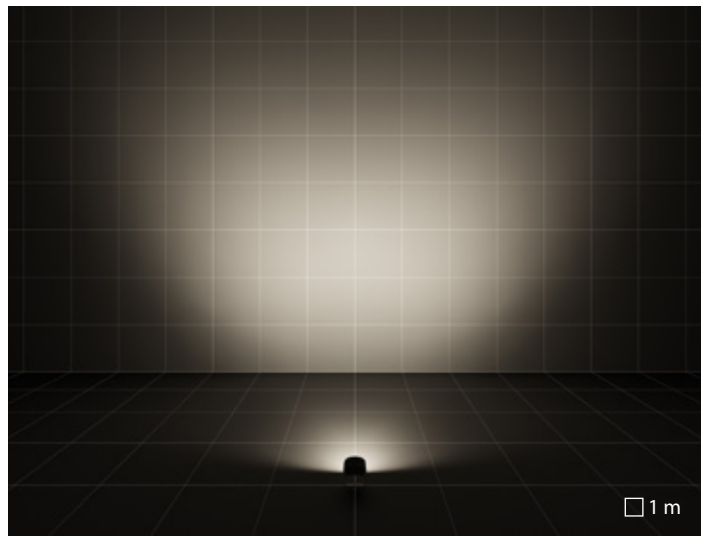

ELL 65°x35° optique elliptique

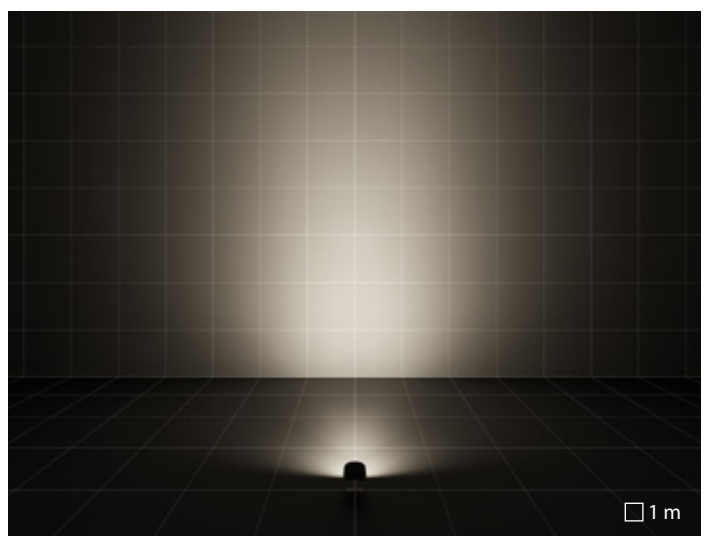

# FOCUS+

## Mettez chaque détail en valeur

La lumière artificielle joue un rôle essentiel dans l'environnement nocturne: elle permet de s'orienter, elle transmet des états d'âme et des émotions, elle capte l'attention.

FOCUS+, une série d'appareils conçus pour offrir des prestations qualitatives avec des sources LED parmi les plus efficaces et les mieux actualisées du marché, est fonctionnelle et représente un choix intelligent pour les besoins d'éclairage de notre époque. FOCUS+ est une excellente solution de projecteurs compacts et spécifiquement adaptés pour valoriser les détails architecturaux, éclairer des surfaces verticales et horizontales mais aussi pour satisfaire d'autres exigences structurelles propres à chaque paysage. La gamme de répartition et de puissance du flux offre différentes options pour sublimer votre projet.

La technologie, la compacité et le rendement, sont les éléments clés qui permettent de construire la meilleure solution pour chaque architecture nocturne. En effet, cette série offre un univers de possibilités, où la seule et unique grandeur est la lumière.

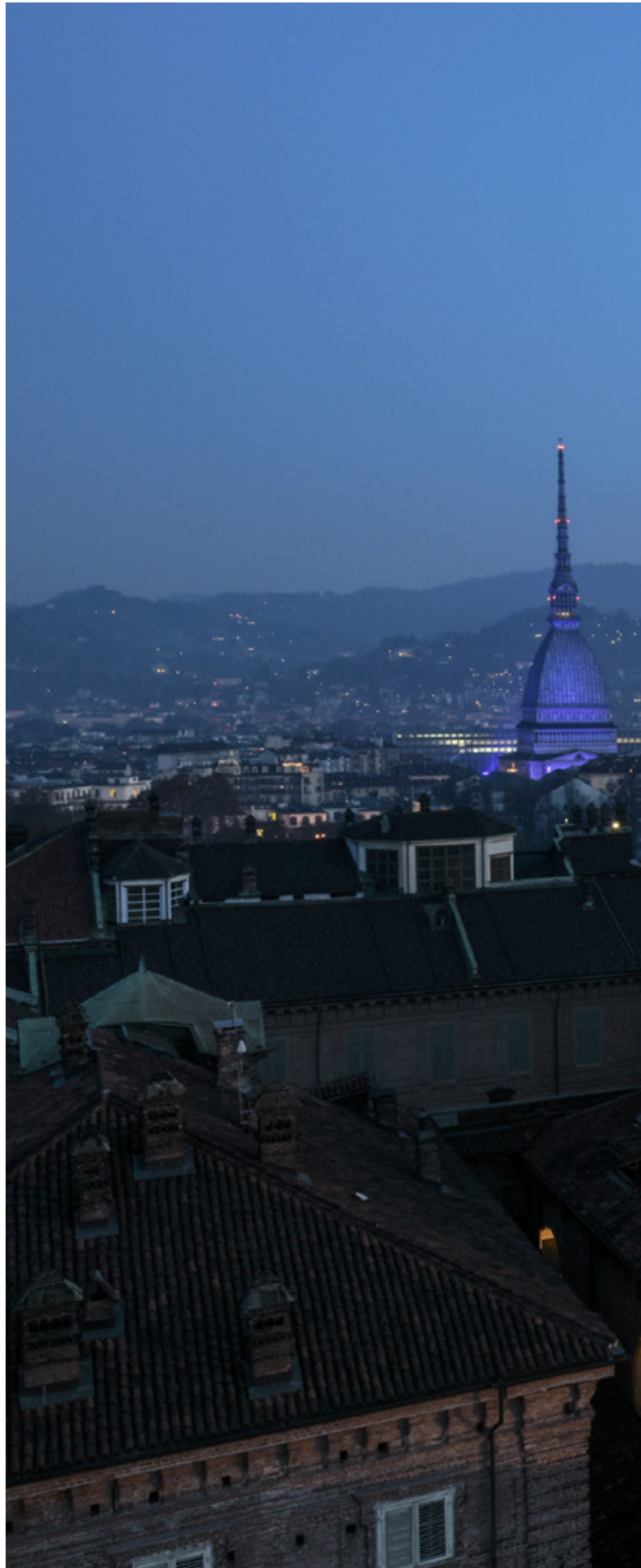



Chapel of the Holy Shroud | Turin | Italy

# FOCUS+

Série de luminaires de grande longévité de vie et à faible consommation d'énergie pour l'éclairage architectural, paysager et professionnel, composée de:

## Caractéristiques mécaniques

- Boîtier en aluminium moulé sous pression et peint ISO 9227
- Joint en silicone anti vieillissement
- Diffuseur en verre plat extra clair trempé, sérigraphié à l'intérieur
- Vis de fixation en acier inoxydable
- Equerre de fixation, réglable en fonte d'aluminium injecté, peint

## Caractéristiques électriques

- Driver intégré

## Installation

- Les versions FOCUS+ZERO KIT sont fournies avec 3 mètres de câble H05RN-F 3G1 mm<sup>2</sup>
- Presse-étoupe M20x1.5 pour câbles Ø 7 à Ø 12 mm (FOCUS+ 2 / 3)

## Versions

- Versions avec driver gradable 1-10 V (FOCUS+ 1 / 2 / 3). Consulter l'usine

## Normes / Directives

- CE
- EAC
- RCM
- ENEC
- Fabriqué en Italie

## Garantie

- Garantie 5 ans. Conditions de garantie complètes sur [www.performanceinlighting.com](http://www.performanceinlighting.com)
- Marque déposée ®





FOCUS+ ZERO

FOCUS+ ZERO KIT

CARACTÉRISTIQUES MÉCANIQUES			
IP		IP65	IP65
IK		IK06 1J xx3	IK06 1J xx3
Dimensions (mm)		L 80 x H 132 x D 30	L 80 x H 432 x D 61
Poids		max 0,5 kg	max 0,69 kg
Couleur		●	●
INSTALLATION			
Pré-câblé		1 m	3 m
Quick		-	-
Water Stop		-	-
Installation possible en ligne continue		-	-
LED			
Flux nominal	3000 K	1350 lm	1350 lm
	4000 K	1485 lm	1485 lm
Flux réel	3000 K	611 lm	611 lm
	4000 K	634 lm	634 lm
CCT - Correlated Color Temperature		3000 K - 4000 K	3000 K - 4000 K
CRI / SDCM (macadam step)		80/3	80/3
Lifetime		L70B10@35000h	L70B10@35000h
OPTIQUE			
S/EW	optique symétrique extra diffusante	S/EW	S/EW
A/M	optique asymétrique moyenne	-	-
A/W	optique asymétrique diffusante	-	-
C/I	optique circulaire intensive	-	-
C/M	optique circulaire moyenne	-	-
C/W	optique circulaire diffusante	-	-
ELL	optique elliptique	-	-
CARACTÉRISTIQUES ÉLECTRIQUES			
Puissance		10 W	10 W
Classe		I	I
EEl		-	-
Ta MAX°C de l'appareil		25°C	25°C
Ta MIN°C de l'appareil		-20°C	-20°C
Gradable 1-10 V		-	-
Gradable DALI		-	-
Secours		-	-
COSφ ≥ 0,9		✓	✓

● AN-96 / Anthracite métallisé / Poudrée





### FOCUS+ 1

### FOCUS+ 2

### FOCUS+ 3

IP66	IP66	IP66
IK06 1J xx3	IK09 10J xx7	IK09 10J xx7
L 160 x H 223 x D 43	L 220 x H 300 x D 50	L 220 x H 300 x D 50
max 1,5 kg	max 3 kg	max 3,06 kg
●	●	●
-	-	-
-	-	-
-	-	-
✓	✓	✓
1680 lm	2520 lm	5040 lm
1880 lm	2820 lm	5640 lm
1108 lm ÷ 1307 lm	1824 lm ÷ 2052 lm	3409 lm ÷ 3964 lm
1239 lm ÷ 1462 lm	2037 lm ÷ 2292 lm	3807 lm ÷ 4428 lm
3000 K - 4000 K	3000 K - 4000 K	3000 K - 4000 K
70/3	70/3	70/3
L70B10@60000h	L70B10@60000h	L70B10@60000h
-	-	-
A/M 10°	A/M 10°	A/M 10°
A/W 55°	A/W 55°	A/W 55°
C/I 17°	C/I 17°	C/I 17°
C/M 34°	C/M 34°	C/M 34°
C/W 56°	C/W 56°	C/W 56°
ELL 15°x40°	ELL 15°x40°	ELL 15°x40°
18 W	26 W	49 W
I	I	I
A1 - A2	A1 - A2	A1 - A2
40°C ÷ 35°C	40°C ÷ 35°C	30°C
-20°C ÷ -25°C	-20°C ÷ -25°C	-20°C ÷ -25°C
-	-	-
✓	✓	✓
-	-	-
✓	✓	✓

## FOCUS+ ZERO

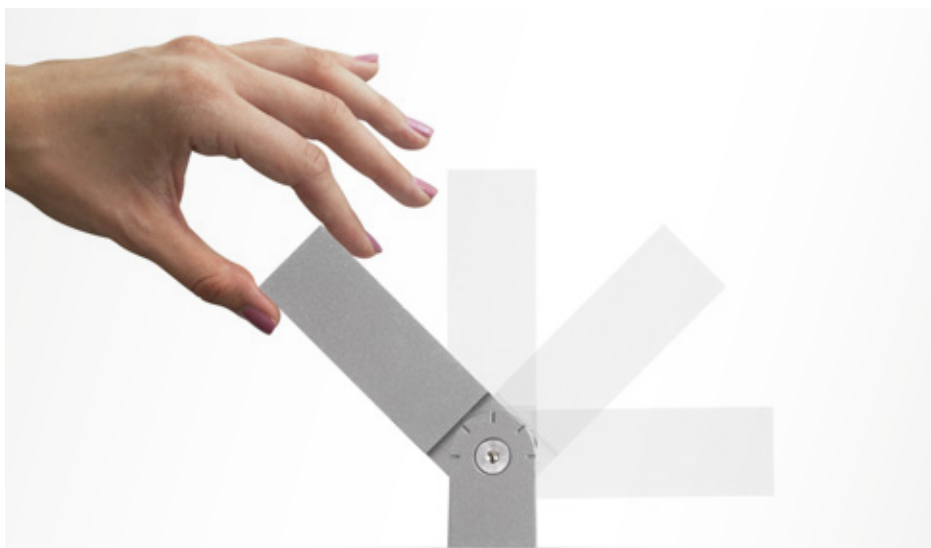

Rotation à  $\pm 95^\circ$ .



Réflecteur en aluminium.

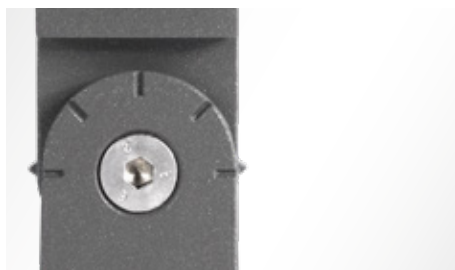

Étrier de montage ajustable en aluminium moulé sous pression.



Pré-câblé avec un câble H05RN-F de 1m. (sauf version kit)



KIT disponible.

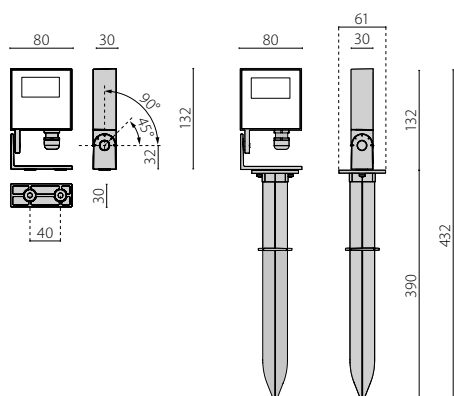

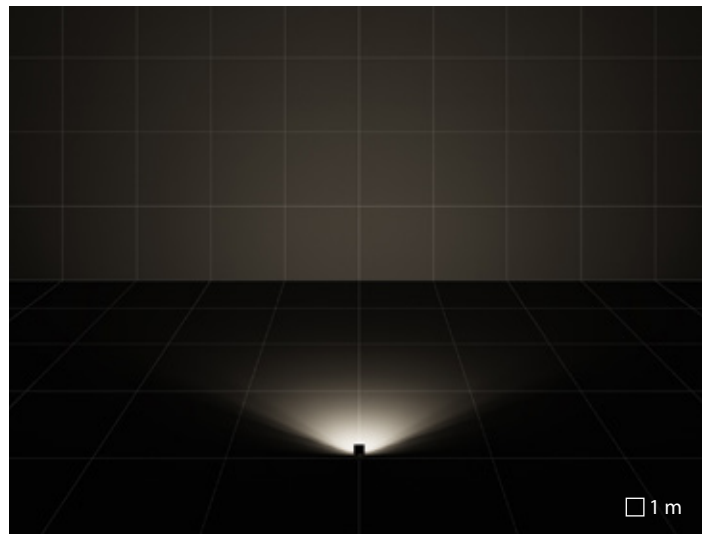
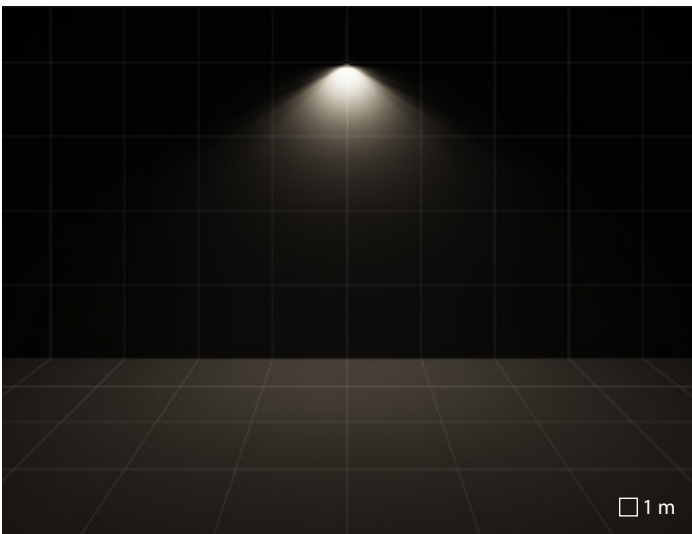

S/EW optique symétrique extra diffusante

## FOCUS+ 1/2/3

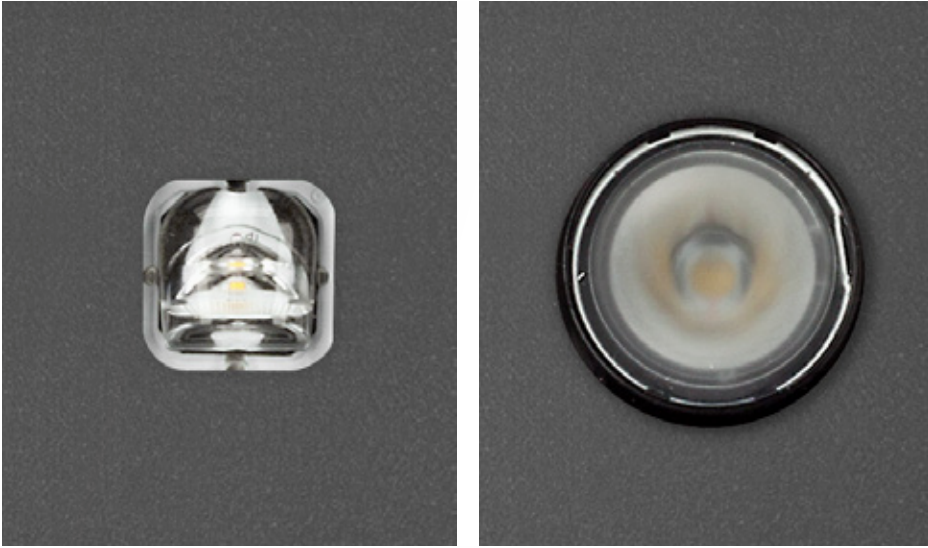

Groupe optique constitué de lentilles en technopolymère à transmission élevée, avec différentes distributions de la lumière, pour répondre aux différentes exigences techniques d'éclairage.



Corps dissipateur. (FOCUS+ 2 / 3)



Étrier de montage ajustable en aluminium moulé sous pression.



L'appareil est prévu pour le branchement en ligne continue.

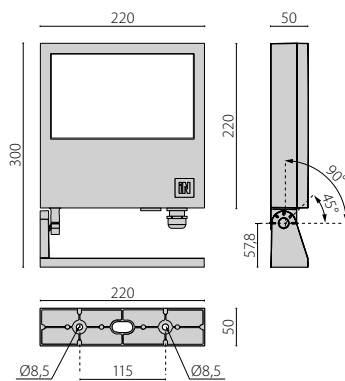
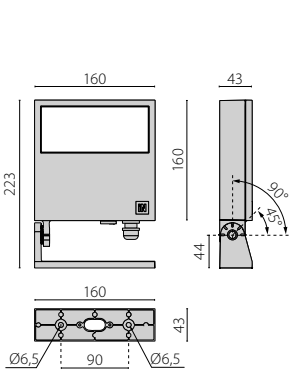



Dymaeon Wall | Patras | Greece

FOCUS+ 1/2/3

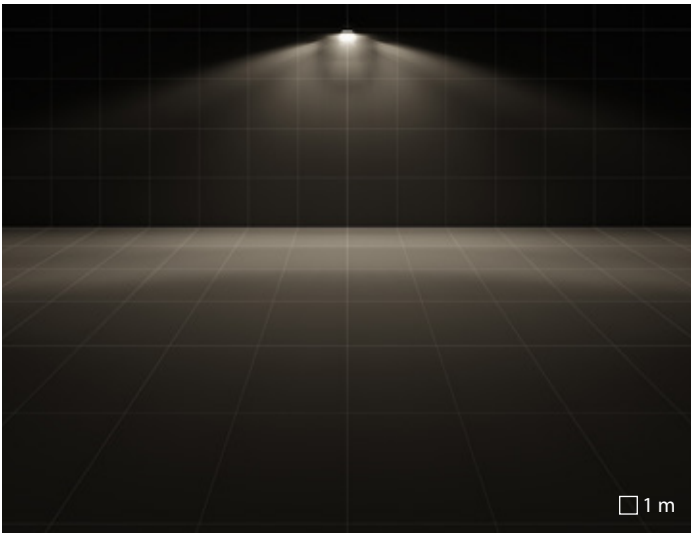

A/M optique asymétrique moyenne

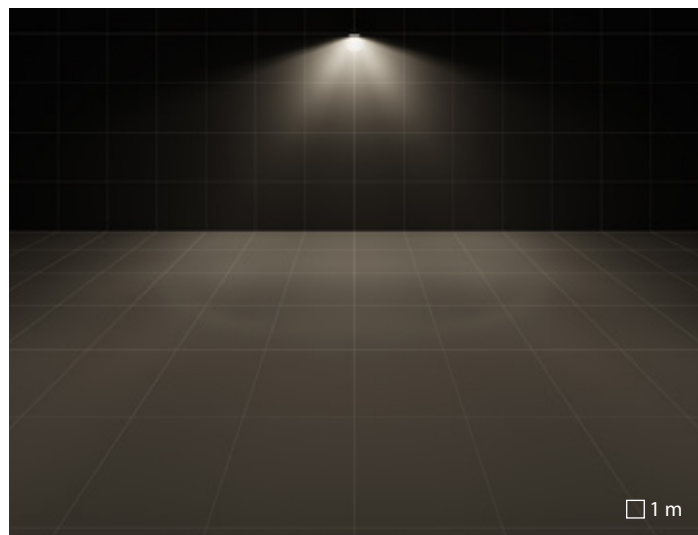
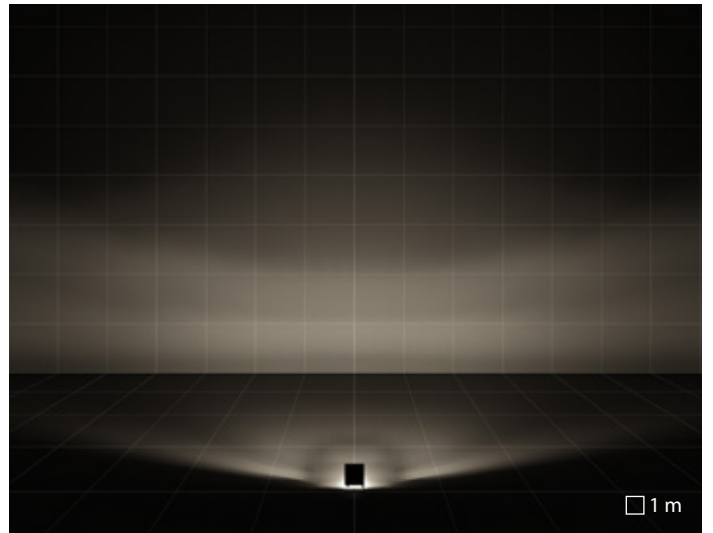

A/W optique asymétrique diffusante

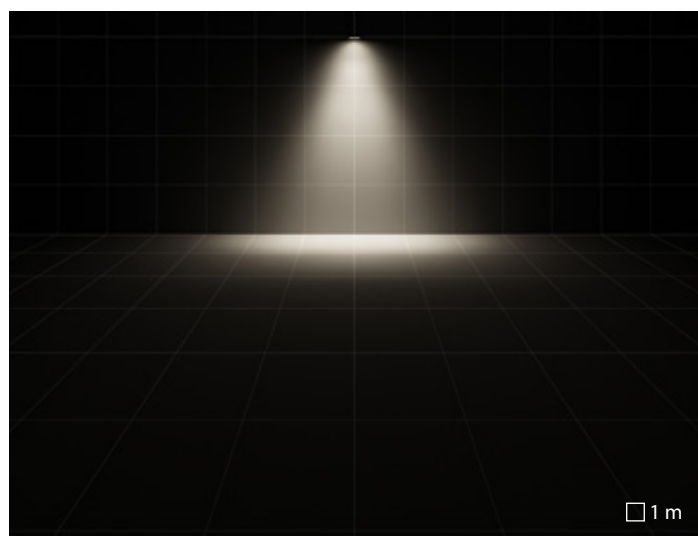
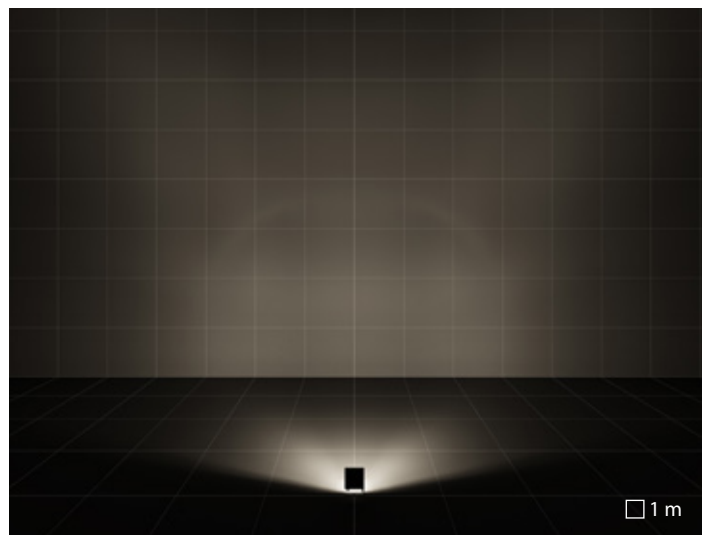

ELL optique elliptique

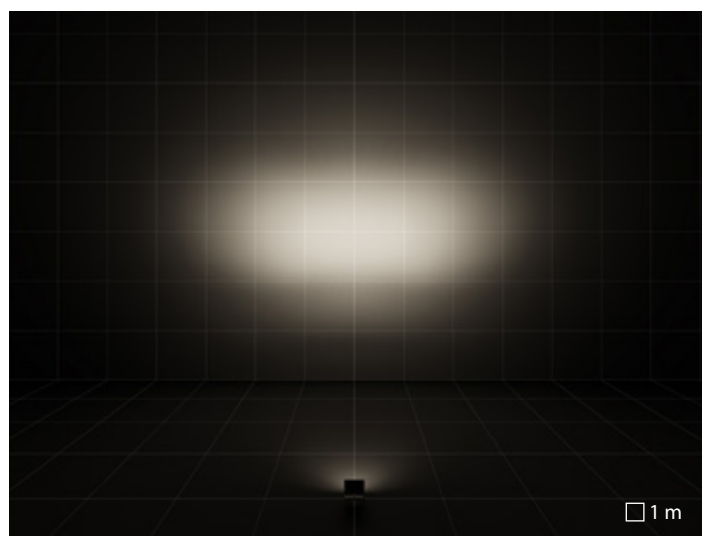

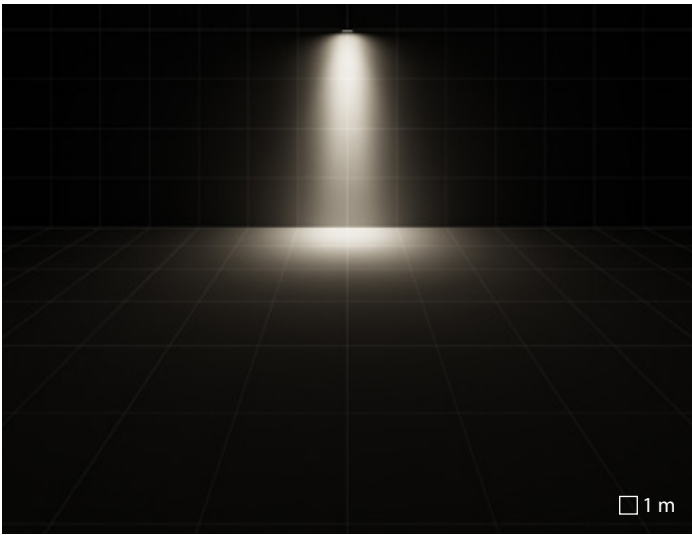

C/I optique circulaire intensive

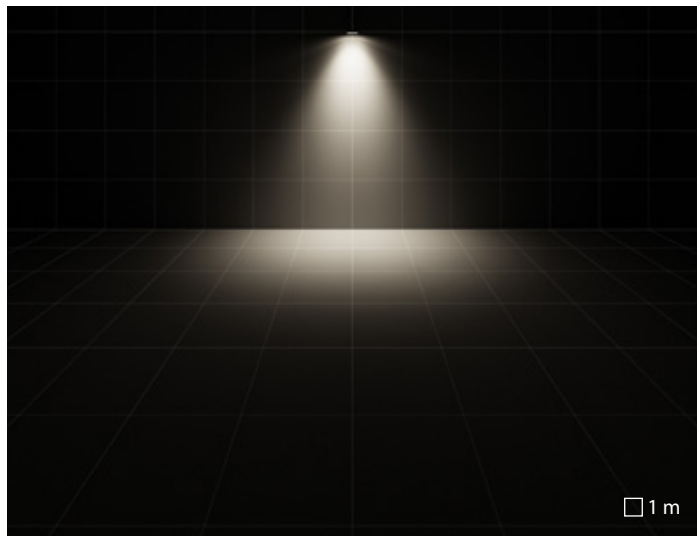
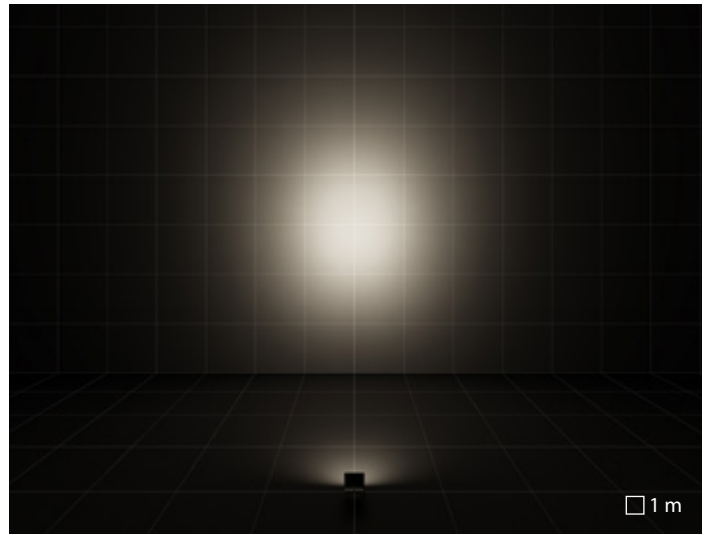

C/M optique circulaire moyenne

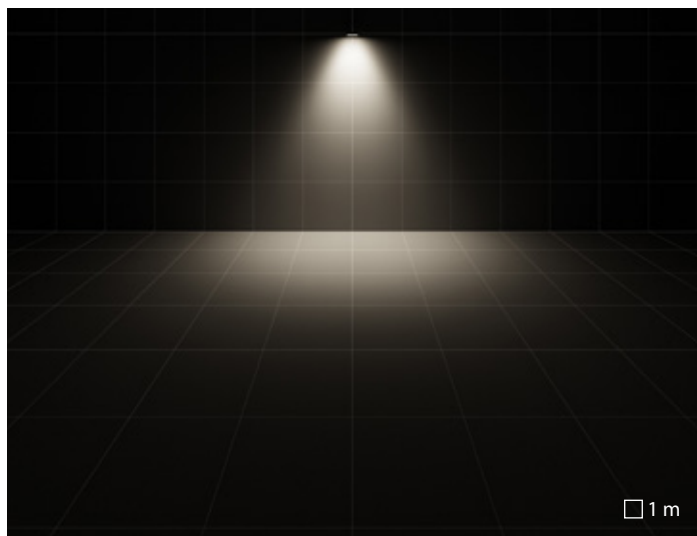
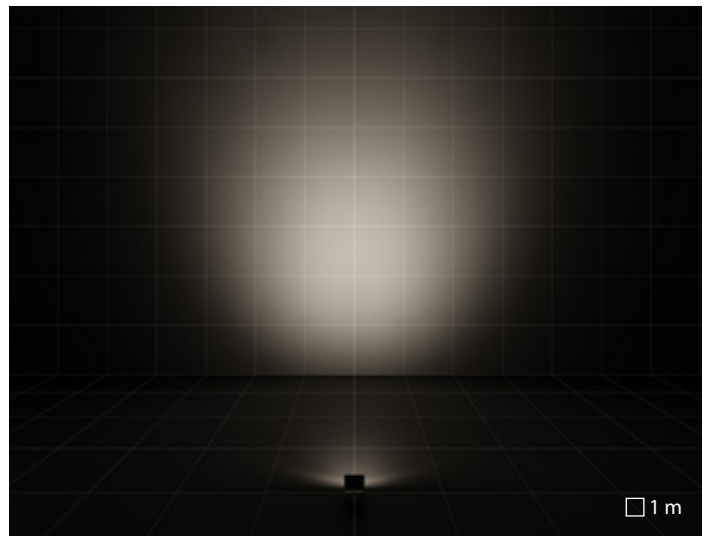

C/W optique circulaire diffusante







Church of St. George in Braida | Verona | Italy

# LES LIEUX DE CULTTE

L'éclairage des lieux sacrés provenait autrefois d'une source naturelle qui en s'infiltrant à travers les vitrages avait une connotation symbolique, capable de se transformer en une expression céleste, contrairement à la matière obscure. Un lieu sacré renferme deux mondes : un monde célébrant la liturgie et celui qui exalte et admire l'architecture et les œuvres d'art. La réglementation ne prévoit de nos jours aucune norme capable de définir les exigences d'éclairage des lieux sacrés, qu'il s'agisse d'une église, d'une mosquée, d'une synagogue, d'un temple ou d'un sanctuaire. Il est fondamental de préserver le confort visuel en utilisant des appareils dotés d'un rendu chromatique adapté ainsi que d'une tonalité pas trop froide, pour que l'environnement soit perçu tel un lieu intime et protecteur, et cela de manière appropriée.



Parish Complex | Varignano - Viareggio | Italy

## L'AUTEL

L'autel joue un rôle de premier ordre lors des célébrations eucharistiques, car c'est là que se focalise toute l'attention des fidèles. En face de cette zone, une moyenne de 300 à 400 lux suffira pour la surface horizontale et les surfaces verticales.



Church of the Blessed Virgin Mary | Borgo Nuovo - Verona | Italy

## L'ASSEMBLÉE

Pour éclairer correctement l'assemblée des fidèles, il faut prendre en considération les deux phases de l'office liturgique : la liturgie de la parole et la liturgie eucharistique. La lumière doit être capable de créer un environnement confortable, permettant à la fois la lecture des passages et le recueillement des fidèles. Lorsque ces deux exigences sont prises en compte, il est conseillé d'obtenir une moyenne de 150 à 200 lux sur le plan horizontal, et proportionnellement, une moyenne de 30 à 50 lux au niveau des surfaces verticales, au moyen d'un éclairage zénithal et de faisceaux lumineux d'ampleur moyenne (de 20 à 45 degrés). Pour mettre en valeur et caractériser d'autant plus ces deux moments, il suffira de régler l'éclairage en créant des contrastes plus ou moins intenses.



Chapel of the Holy Shroud | Turin | Italy



Church of St. George in Braida | Verona | Italy

## L'ARCHITECTURE

Au terme de l'office religieux, la bâtisse reprend alors un aspect d'intérêt architectural. C'est alors que la lumière aura pour fonction d'exalter des éléments et des formes caractérisant l'architecture, tels que par exemple les voûtes, les coupes et les chapelles. Il est conseillé, là où cela est possible, d'installer des produits au-dessus de l'imposte en les dirigeant vers le côté opposé de la voûte, afin d'éclairer de manière optimale ces éléments tout en évitant l'"irrégularité" d'une lumière inesthétique sur les parois. Des optiques dotées d'une ouverture moyenne-large de 45 à 75 degrés sont ici appropriées. On peut également opter pour des systèmes suspendus, qui ne soient pas trop invasifs, dans lesquels des projecteurs sont intégrés.

## LES ŒUVRES D'ART

Il faut porter une grande attention à l'éclairage des œuvres d'art, qu'il s'agisse de peintures ou de sculptures. Afin d'éviter toute réflexion des sources de lumière sur les surfaces, il est conseillé de les placer en dehors de ce que l'on définit la "zone d'exclusion". La lumière doit être dirigée vers l'œuvre d'art sans être rasante et avec des angles de 70 degrés au maximum. Pour les sculptures, il est généralement conseillé d'adopter un éclairage en hauteur qui prenne en considération la forme de l'objet. Quant à la température de la couleur, il vaut mieux opter pour une tonalité se rapprochant le plus possible de la coloration de l'œuvre d'art, afin de mettre en valeur son contenu chromatique.

# CRICKET+

## Lumière terrestre

CRICKET+ fleurit dans l'obscurité. On peut marcher dessus et il est carrossable. Son design élégant et raffiné réalisé avec des matériaux de très grande qualité assurent des effets de lumière professionnelle. Placé au sol, la direction de la lumière vers le haut attire immédiatement l'attention. CRICKET+ est parfait pour éclairer des structures architecturales, des monuments, des sculptures, des arbres, pour tracer des sentiers et éclairer des halls d'entrée.

Il est proposé avec des bagues en aluminium ou acier inoxydables, avec plusieurs optiques, un verre antidérapant et satiné en option.

La version avec un écran en laiton massif pour une installation en bord de mer est particulièrement adaptée aux environnements salins et exposés au vent (CRICKET+ 10 MARINE).

Les options permettant le mélange de la couleur RGBW et du blanc dynamique DALI DT8 (TW) complètent l'offre.

CRICKET+ est la solution idéale pour l'éclairage au sol: des matériaux de qualité, une grande polyvalence et une extrême facilité d'installation et d'entretien.





Private Villa | Sayad | France

# CRICKET+

Série de luminaires à encastrer au sol composée de :

## Caractéristiques mécaniques

- Boîtier en aluminium moulé sous pression anodisé et peint en noir
- Peinture en poudre polyester très haute résistance aux rayons UV et aux agents atmosphériques en 13 étapes garantie ISO9227 contre le brouillard salin 1000 heures
- Version INOX avec anneau de fermeture en fonte d'aluminium recouvert d'une collerette en acier INOX AISI 316
- Dissipateur thermique en aluminium
- Optiques symétriques, asymétriques et double asymétrique
- Joint en silicone antiviellissement à haute capacité d'élasticité
- Diffuseur en verre plat extra clair trempé securit
- Visserie extérieure en acier inoxydable

## Caractéristiques électriques

- Versions disponibles avec driver ON-OFF et gradables DALI

## Installation

- Système de connexion au secteur étanche WATER STOP
- Boîtier d'encastrement en technopolymère à commander séparément
- Un boîtier d'encastrement en technopolymère, muni de barres de renfort pour assurer le passage de véhicules et conçu pour favoriser l'écoulement de l'eau par un système WATER DRAIN, est proposé comme accessoire
- Si l'appareil est accessible au public, il est conseillé de s'assurer que la température du verre est compatible avec les normes locales relatives d'installation. La température est indiquée sur le site web, dans la fiche technique de chaque article.
- Pour les applications extérieures, prévoir au moins 300 mm de gravier de drainage supplémentaire ou un système de drainage approprié
- Les appareils ne doivent pas être installés dans des plans en déclivité ou en dessous du niveau normal du sol.

## Normes / Directives

- CE
- EAC pending
- RCM
- ENEC pending
- Conforme à la norme EN 60598-2-13 pour les zones de montage A1 / A2 / A3 / A4 / A5
- Fabriqué en Italie

## Garantie

- Garantie 5 ans. Conditions de garantie complètes sur [www.performanceinlighting.com](http://www.performanceinlighting.com)
- Marque déposé ®

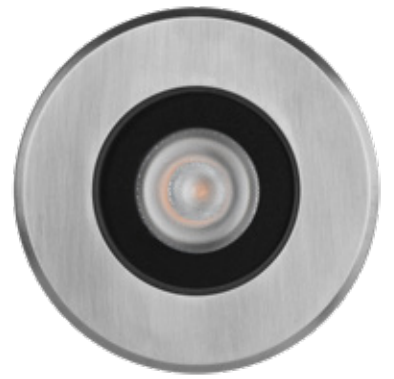

**CRICKET+ 10**  
**CRICKET+ 10 MARINE**

**CRICKET+ 15**

**CRICKET+ 20**

<b>CARACTÉRISTIQUES MÉCANIQUES</b>				
IP		IP67	IP67	IP67
IK		IK08 9J xx5	IK09 16J xx7	IK10 21J xx9
Dimensions (mm)		Ø 105 x H 82	Ø 190 x H 148	Ø 270 x H 145
Dimensions boîtier d'encastrement (mm)		Ø 158 x H 108	L 330 - H 170 - D 345	Ø 285 x H 350
Contrainte par torsion		max 2000 kg   5 kN   50 Nm	max 2000 kg   5 kN   50 Nm	max 2000 kg   5 kN   50 Nm
Poids		Max 0,71 kg	Max 2,90 kg	Max 4,85 kg
Couleur		● ● ●	● ●	● ●
<b>INSTALLATION</b>				
Pré-câblé		-	-	-
Quick		✓	✓	✓
Water Stop		✓	✓	✓
Installation possible en ligne continue		✓	✓	✓
<b>LED</b>				
Flux nominal	3000 K	440 lm	1300 lm	2724 lm ÷ 2794 lm
	4000 K	475 lm	1403 lm	2940 lm
	rgbw 4000 K	-	-	1150 lm
Flux réel	3000 K	278 lm ÷ 415 lm	671 lm ÷ 1125 lm	1793 lm ÷ 2373 lm
	4000 K	278 lm ÷ 446 lm	717 lm ÷ 1203 lm	1916 lm ÷ 2536 lm
	rgbw 4000 K	-	-	538 lm
CCT - Correlated Color Temperature		3000 K - 4000 K	3000 K - 4000 K	rgbw 4000 K - 3000 K - 4000 K
CRI / SDCM (macadam step)		80/3	80/3	80/3
Lifetime		L90B10@94000h	L90B10@94000h	L80B10@50000h L90B10@94000h
<b>OPTIQUE</b>				
A5/M optique asymétrique moyenne		-	A5/M	A5/M
C/EW optique circulaire extra diffusante		C/EW	-	-
C/I optique circulaire intensive		C/I	C/I	C/I
C/M optique circulaire moyenne		C/M	C/M	C/M
<b>CARACTÉRISTIQUES ÉLECTRIQUES</b>				
Puissance		5 W	14 W	20 W - 26 W
Classe		I	I	I - III
EEL		-	-	-
Ta MAX° de l'appareil		40°	50°	30° ÷ 35°
Ta MIN° de l'appareil		-20°	-20°	-40° ÷ -20°
Gradable 1-10V		-	-	-
Gradable DALI		-	-	✓
Secours		-	-	-
COSφ ≥ 0,9		✓	✓	✓
<b>RÉFÉRENCES RÉGLEMENTAIRES</b>				
UNI EN 60598-2-13		A1/A2/A3/A4/A5	A1/A2/A3/A4/A5	A1/A2/A3/A4/A5

- AN-96 / Anthracite métallisé / Poudrée
- INOX / Inox / Mat
- BR-10 / Laiton naturel / Brillant





## CRICKET+ 10 / 10 MARINE

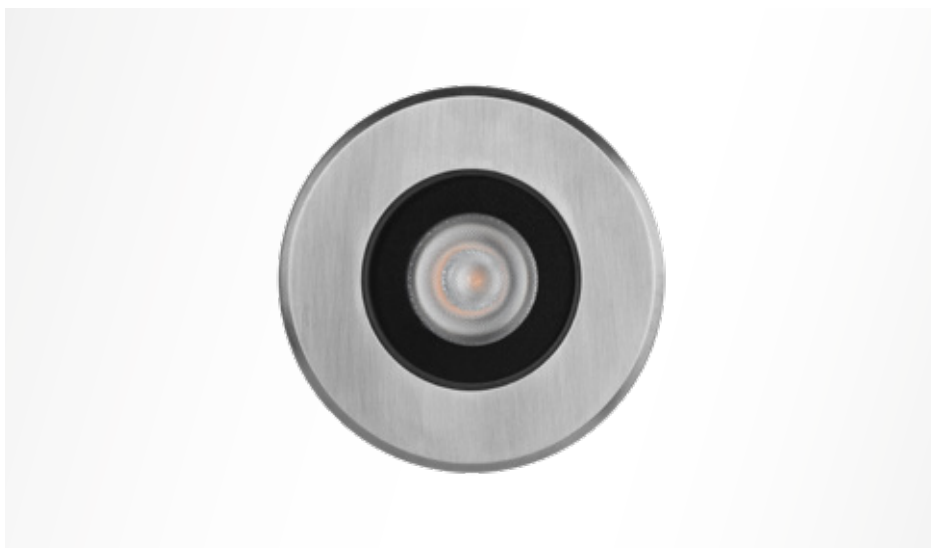

Optiques symétriques, asymétriques et double asymétrique



Anneau de fermeture en aluminium moulé sous pression peint



Bague de fermeture en acier INOX AISI 316 avec une finition satinée (versions INOX)



Bague de fermeture en bronze marin avec une finition brillante



Système de connexion au secteur étanche WATER STOP



Boîtier d'encastrement en technopolymère à commander séparément



Les versions C/EW possèdent un diffuseur en verre de sécurité trempé extra clair plat et une finition traitée à l'acide.

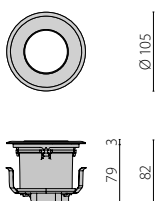

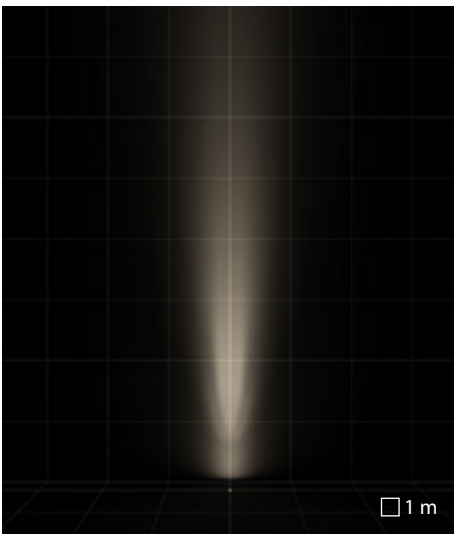

C/I optique circulaire intensive

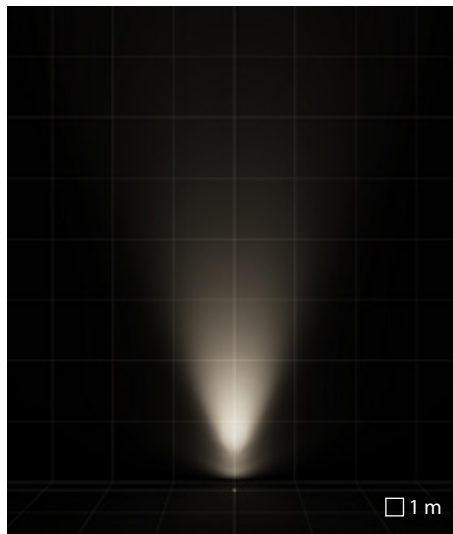

C/M optique circulaire moyenne

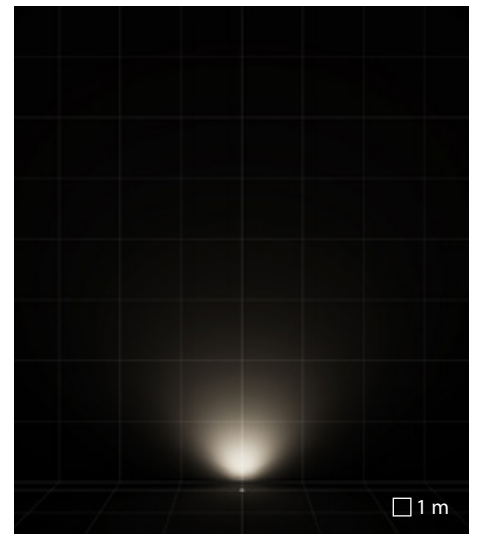

C/EW optique circulaire extra diffusante

## CRICKET+ 15



Optiques symétriques, asymétriques et double asymétrique



Anneau de fermeture en aluminium moulé sous pression peint



Version INOX avec anneau de fermeture en fonte d'aluminium recouvert d'une collerette en acier INOX AISI 316



Système de connexion au secteur étanche WATER STOP

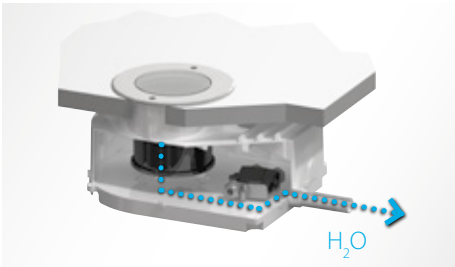

Un boîtier d'encastrement en technopolymère, muni de barres de renfort pour assurer le passage de véhicules et conçu pour favoriser l'écoulement de l'eau par un système WATER DRAIN, est proposé comme accessoire



RGBW (contacter le fabricant)

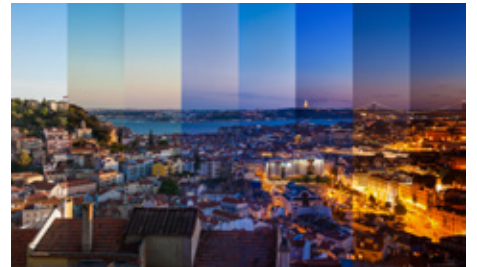

Tunable white (contacter le fabricant)

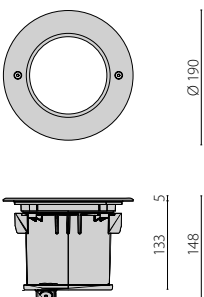



Residential and commercial complex | Parma | Italy

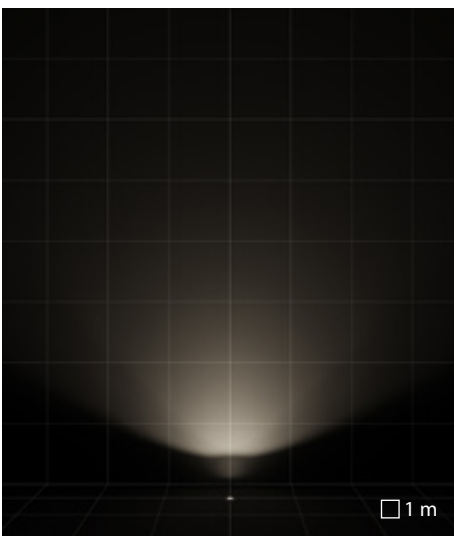

A5/M optique asymetrique moyenne

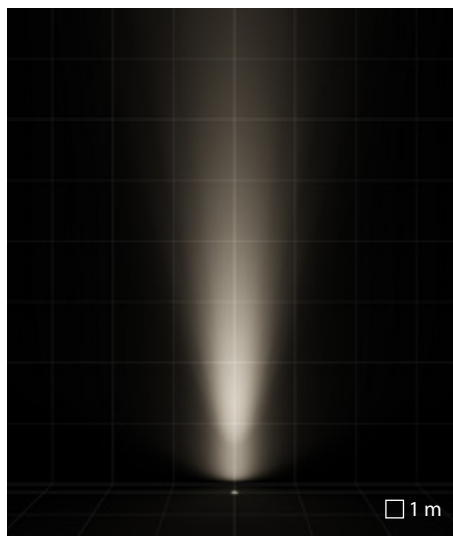

C/I optique circulaire intensive

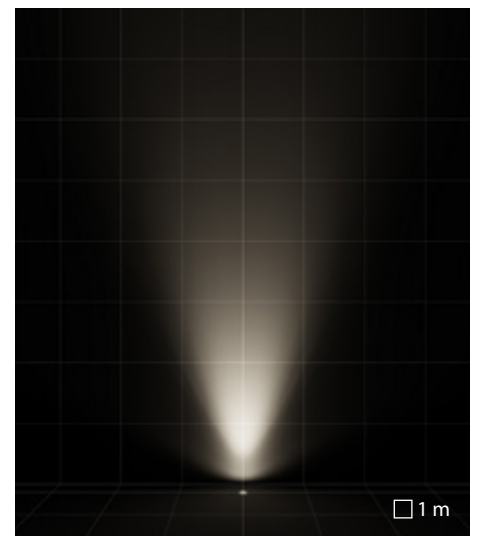

C/M optique circulaire moyenne

## CRICKET+ 20

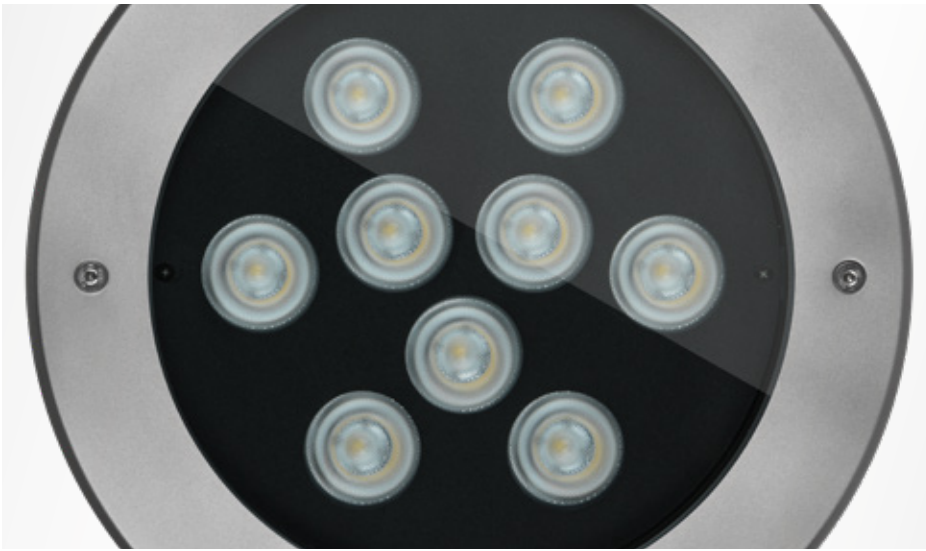

Optiques symétriques, asymétriques et double asymétrique



Anneau de fermeture en aluminium moulé sous pression peint



Version INOX avec anneau de fermeture en fonte d'aluminium recouvert d'une collerette en acier INOX AISI 316



Système de connexion au secteur étanche WATER STOP

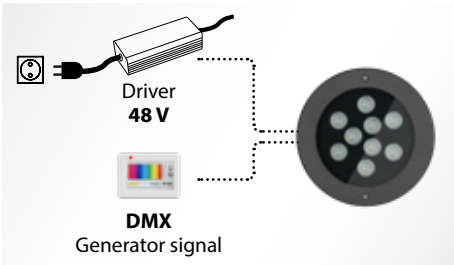

Les versions RGBW doivent être alimentées à 48V DC avec des drivers SELV, proposés en option. La gestion de la couleur est avec une interface DMX.



RGBW

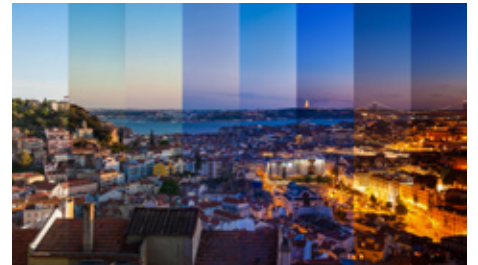

Tunable white (contacter le fabricant)

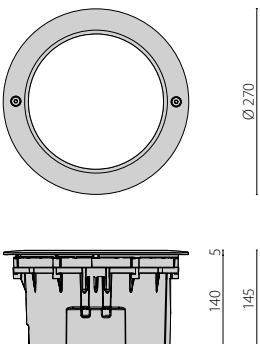



Hotel Don Carlos | Marbella | Spain

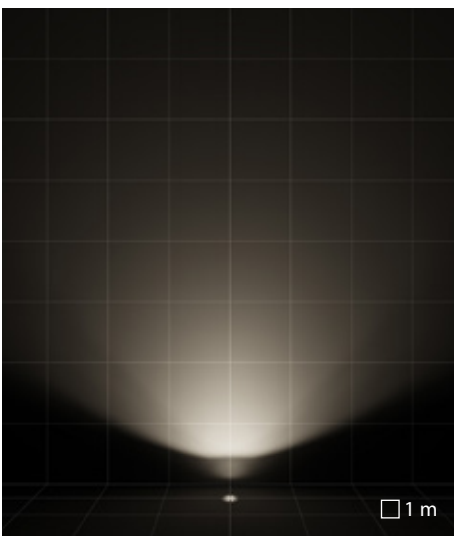

A5/M optique asymetrique moyenne

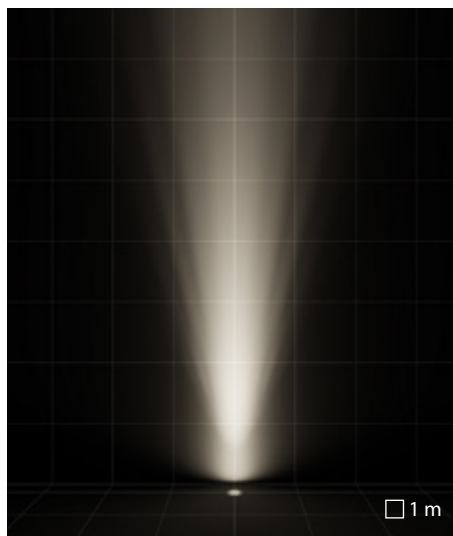

C/I optique circulaire intensive

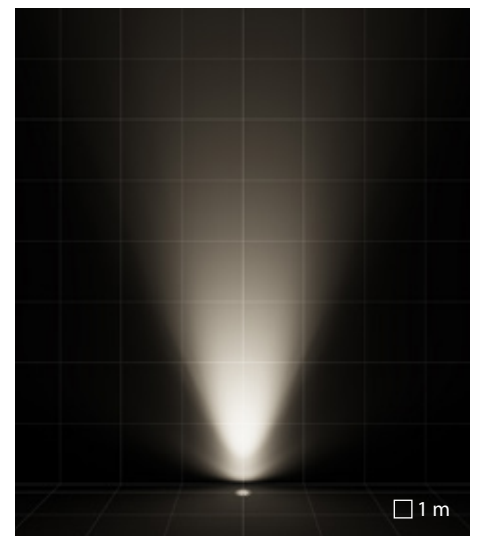

C/M optique circulaire moyenne

# STEEL SQUARE

## Des matériaux au-delà du standard

Le langage formel est simple et subordonné au bâtiment: l'appareil n'est pas au centre de la scène, c'est la lumière. Une lumière qui devient donc protagoniste de l'histoire de cette série.

La série STEEL a été conçue pour les différentes exigences des appareils encastrables sur voies carrossables. Les profils réalisés avec un moulage de précision en acier inoxydable représentent un élément élégant et commun pour toutes les configurations caractérisant et rendant unique en son genre chaque luminaire. Un élément lumineux, brillant et élégant de différentes formes et dimensions, met en valeur les espaces, trace les chemins, illumine l'architecture et exalte les détails en créant une lumière appropriée dans chaque environnement. L'acier inoxydable, qui caractérise cette série, est un matériau solide, capable de résister à tout type de condition climatique.

Les appareils STEEL sont proposés avec une large gamme de niveaux de puissance et différentes optiques qui augmentent les possibilités et l'adaptabilité de la série. Grâce à sa profondeur d'encastrement réduite, cette série peut être très aisément intégrée, quel que soit le projet.





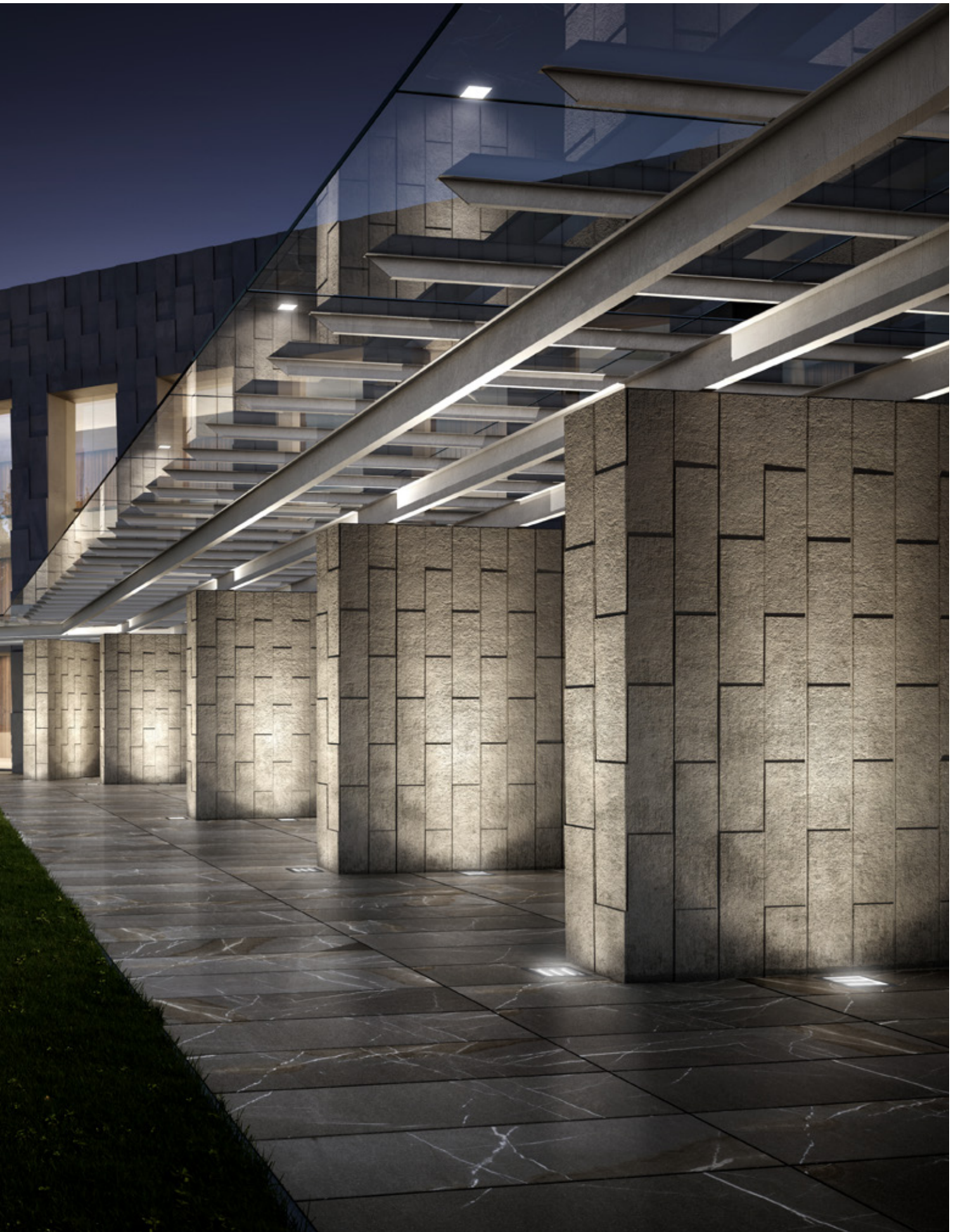

# STEEL SQUARE

Série de luminaires à encastrer au sol composée de :

## Caractéristiques mécaniques

- Boîtier en aluminium moulé sous pression anodisé et peint en noir
- Peinture en poudre polyester très haute résistance aux rayons UV et aux agents atmosphériques en 13 étapes garantie ISO9227 contre le brouillard salin 1000 heures
- Anneau en microfusion d'acier inox
- Compartiment optique séparé du compartiment d'alimentation pour un meilleur contrôle thermique
- Joint en silicone anti vieillissement
- Diffuseur en verre plat trempé extra-clair de 12 mm d'épaisseur
- Vis de fixation en acier inoxydable

## Caractéristiques électriques

- Driver intégré

## Installation

- Les profils extrudés sur lesquels sont installées les LED peuvent avoir une orientation indépendante (+/- 10°)
- WATER STOP a été conçu pour empêcher que, dans des conditions thermiques et d'installation particulières, l'humidité et la condensation ne soient aspirées dans les corps d'éclairage ; les composants électriques sont ainsi préservés avec des effets évidents et positifs pour la sécurité, la fiabilité, la durée et l'aspect des appareils
- Boîtier d'encastrement en acier inoxydable à commander séparément
- Boîtier d'encastrement en technopolymère conçu pour favoriser l'évacuation de l'eau par système WATER DRAIN. De plus, le boîtier d'encastrement est doté d'un couvercle amovible avec niveau à bulles intégré afin de faciliter son installation
- Chaque boîtier d'encastrement est équipé d'un couvercle de protection pour éviter d'éventuelles déformations possibles durant les phases d'installation dans le ciment et un niveau à bulles pour un montage aisé
- Pour les applications extérieures, prévoir au moins 300 mm de gravier de drainage supplémentaire ou un système de drainage approprié

## Normes / Directives

- CE
- EAC
- RCM
- ENEC
- Conforme à la norme EN 60598-2-13 pour les zones de montage A1 / A2 / A3 / A4 / A5
- Fabriqué en Italie

## Garantie

- Garantie 5 ans. Conditions de garantie complètes sur [www.performanceinlighting.com](http://www.performanceinlighting.com)



## STEEL SQUARE



STEEL SQUARE 20

STEEL SQUARE 28

STEEL SQUARE 34

CARACTÉRISTIQUES MÉCANIQUES				
IP		IP67	IP67	IP67
IK		IK10 20J xx9	IK10 20J xx9	IK10 20J xx9
Dimensions (mm)		L 200 x H 119 x D 200	L 280 x H 119 x D 280	L 340 x H 119 x D 340
Dimensions boîtier d'encastrement (mm)		L 334 x H 127 x D 347	L 384 x H 127 x D 397	L 454 x H 127 x D 467
load torsion		max 2200 kg   5 kN   50 Nm	max 2800 kg   5 kN   50 Nm	max 2200 kg   5 kN   50 Nm
Poids		max 3,44 kg	max 6,01 kg	max 8,55 kg
Couleur		●	●	●
INSTALLATION				
Pré-câblé		-	-	-
Quick		✓	✓	✓
Water Stop		✓	✓	✓
Installation possible en ligne continue		✓	✓	✓
LED				
Flux nominal	3000 K	510 lm	1530 lm	2040 lm
Flux réel	3000 K	278 lm ÷ 346 lm	852 lm ÷ 1056 lm	1087 lm ÷ 1357 lm
CCT - Correlated Color Temperature		3000 K	3000 K	3000 K
CRI / SDCM (macadam step)		80/3	80/3	80/3
Lifetime		L80B10@50000h	L80B10@50000h	L80B10@50000h
OPTIQUE				
C/I optique circulaire intensive		C/I 8°	C/I 8°	C/I 8°
ELL optique elliptique		ELL 10°x45°	ELL 10°x45°	ELL 10°x45°
CARACTÉRISTIQUES ÉLECTRIQUES				
Puissance		6,6 W	20 W	26 W
Classe		I	I	I
EEL		A2÷A3	A2÷A3	A2÷A3
Ta MAX°C de l'appareil		45°C	40°C ÷ 50°C	40°C ÷ 50°C
Ta MIN°C de l'appareil		-10°C	-20°C ÷ -10°C	-20°C ÷ -10°C
Gradable 1-10 V		-	-	-
Gradable DALI		-	-	-
Secours		-	-	-
COSφ ≥ 0,9		✓	✓	✓
STANDARDS				
UNI EN 60598-2-13		A1 - A2 - A3 - A4 - A5	A1 - A2 - A3 - A4 - A5	A1 - A2 - A3 - A4 - A5



Burg Landshut | Bernkastel-Kues | Germany

## STEEL SQUARE

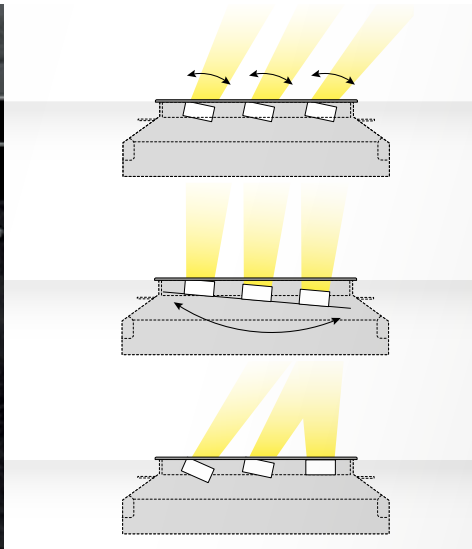

Les LEDs sont positionnés sur des barres réglables sur tous les modèles de STEEL SQUARE, ce qui permet d'orienter la lumière en la centrant là où cela est nécessaire. Les barres doivent être réglées avant l'installation du verre et de l'anneau de fermeture.

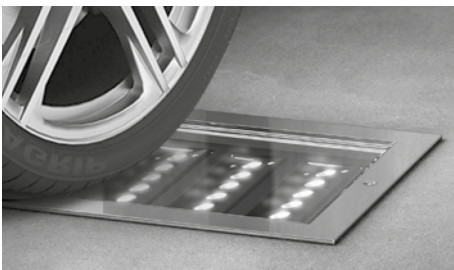

Corps d'éclairage orientable.



Anneau en micro fusion d'acier inox (sur demande).

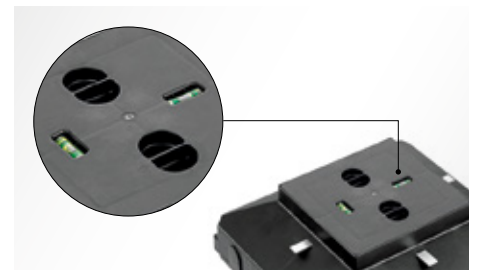

Tous les boîtiers d'encastement STEEL SQUARE sont dotés d'un couvercle contenant des bulles de niveau pour faciliter leur mise en place correcte en phase d'installation.



Les modèles COMPACT résolvent les situations où il faut installer les luminaires dans des profondeurs réduites et offrent la possibilité d'un drainage détourné en raison de la forme interne particulière du contre-cloisonnement et en utilisant un tube ondulé normal.

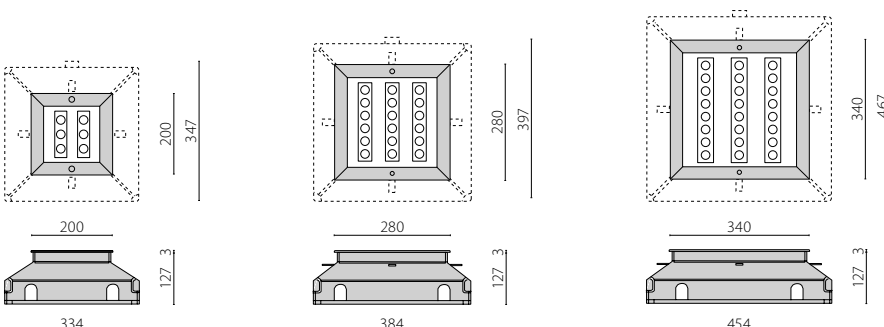



Charter square | Raleigh - North Carolina | USA

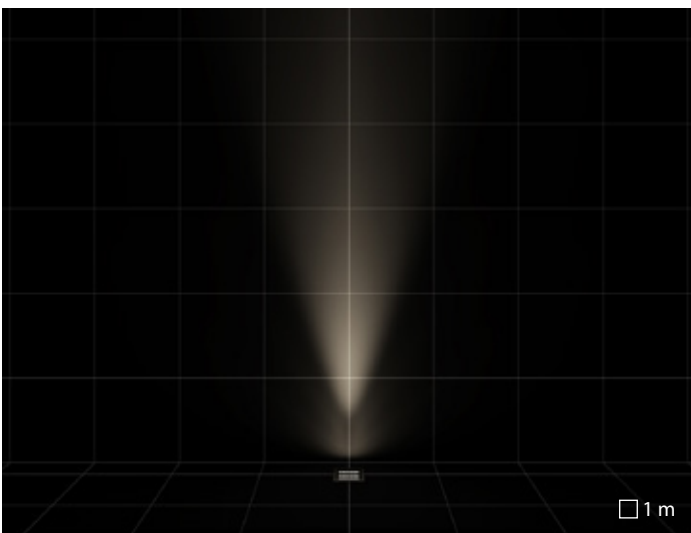

C/I optique circulaire intensive

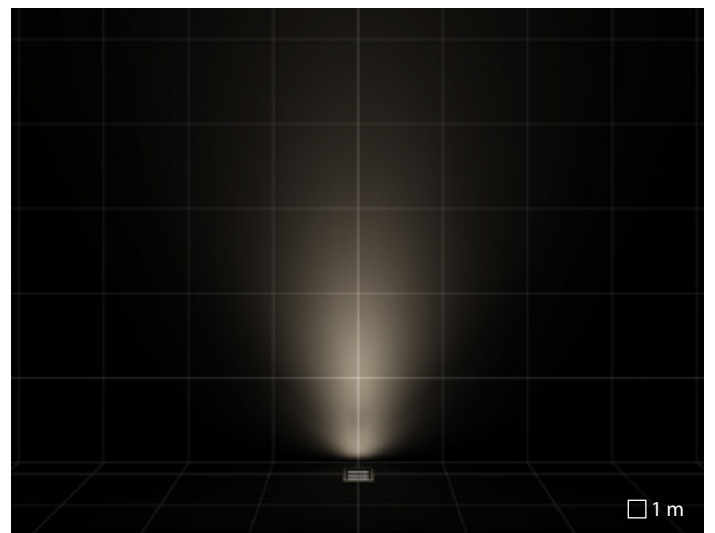

ELL optique elliptique

# EN 60598-2-13

## ZONE D'INSTALLATION NON ACCESSIBLES AUX PERSONNES ET AUX VÉHICULES

La norme européenne de référence EN 60598-2-13 définit les zones appropriées pour l'installation de luminaires encastrés au sol en fonction de la charge statique, de la saillie du diffuseur et de la température du diffuseur. Ces caractéristiques permettent de déterminer si l'appareil est adapté à des situations spécifiques (passage de véhicules, passage de piétons, aires de jeux, etc.). Afin de faciliter le choix des luminaires, il est indiqué dans les pages suivantes pour chaque produit le sigle des zones où l'installation est autorisée, conformément à la norme citée et aux caractéristiques techniques.



Castle | Saint Sauveur Le Vicomte | FRANCE

### A1 - ZONE NON ACCESSIBLES (kN, mm, °C non appliqués)

Zone d'installation non accessibles aux personnes et aux véhicules



Corte del vicariato | Monteforte | ITALY

### A2 - ZONE CIRCULABLE ( $\geq 5$ kN, $\leq 5$ mm / $\leq 25$ mm, $\leq 100$ °C)

Zone d'installation à accès limité, p. ex. zones réservées aux piétons, aux cyclistes, etc. dans des zones non passantes, p. ex. près des murs, des bâtiments, etc.



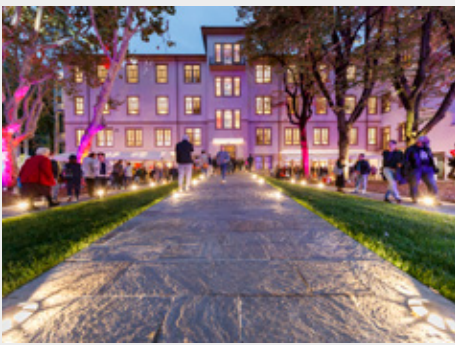

Casa emergency | Milan | ITALY

**A3 - ZONE CARROSSABLE**  
 ( $\geq 20 \text{ kN}$ ,  $\leq 75 \text{ mm}$  / ,  $\leq 80^\circ \text{ C}$ )

Zone d'installation à accès limité, p. ex. zones réservées aux piétons, aux cyclistes, etc.



Charter square | Raleigh - North Carolina | USA

**A4 - ZONE CARROSSABLE PLUS**  
 ( $\geq 20 \text{ kN}$ ,  $\leq 5 \text{ mm}$  /  $\leq 25 \text{ mm}$ ,  $\leq 80^\circ \text{ C}$ )

Zone d'installation accessible aux chasse-neige ou dans laquelle des agents de décongélation sont utilisés, dans des zones non passantes, par exemple près des murs, des bâtiments, etc. par ex. près des murs, des bâtiments, etc.



Kairos headquarters | Verona | ITALY

**A5 - ZONE CIRCULABLE SPECIALE**  
 ( $\geq 5 \text{ kN}$ ,  $\leq 5 \text{ mm}$  /  $\leq 25 \text{ mm}$ ,  $\leq 40^\circ \text{ C}$ )

Zone d'installation spéciale où les températures de fonctionnement peuvent causer des lésions (p. ex. chambres d'enfants, piscines, etc.) dans les zones non passantes (p. ex. près des murs, des bâtiments, etc.)



# SURFACES VERTICALES

La collection de l'éclairage rasant et lèche-mur



Une surface verticale peut assumer le sens de limite, de marge, de barrière si elle est posée latéralement ou de façon périmétrique par rapport à une zone en attribuant une orientation à l'espace mais elle peut aussi être interprétée comme un élément unifiant l'espace dans lequel elle est introduite. La surface verticale peut être définie comme "la rencontre de deux dimensions fondamentales de la vie humaine: la dimension terrestre et la dimension aérienne" (Italo Calvino). Les surfaces verticales sont l'expression visible de la tension entre ces deux dimensions, en fait "Les villes aussi croient être l'œuvre de l'esprit ou du hasard, mais ni l'une ni l'autre ne suffit pour tenir

debout leurs murs. On ne jouit pas des sept ou des soixante-dix-sept merveilles d'une ville, mais de la réponse à l'une de vos questions" (Marco Polo). Ces deux dimensions, unies à la profondeur, créent des ombres, des rythmes, des éléments qui confèrent de la force et une identité à une façade. C'est dans ce contexte que la lumière et son utilisation intelligente jouent un rôle stratégique, grâce aux techniques de l'éclairage comme le lèche-mur et la lumière rasante: la première contribue de façon essentielle à la sensation de luminosité de l'environnement et est utilisée normalement sur des surfaces lisses pour en cacher les imperfections, tandis que la

deuxième, au contraire, est utilisée pour exalter la matière et la texture; toutes les deux insuffleront une sensation de sécurité.

# STRIP SQUARE+

design Roberto Fiorato

## À ras du mur

Conçu à partir du corps extrudé d'origine, le nouveau STRIP SQUARE+ a été actualisé pour pouvoir accueillir différentes options d'éclairage et satisfaire une large variété d'exigences d'application. Ce cheval de bataille offre maintenant différentes options supplémentaires comme RGBW, blanc dynamique (Dynamic Tunable White), ainsi que plusieurs optiques.

Que ce soit pour éclairer un bâtiment avec la version murale et son étrier réglable ou la version encastrée au sol et carrossable, la conception minimaliste s'intègre dans n'importe quel espace pour mettre en valeur le bâtiment. La connexion électrique Quick simplifie l'installation et facilite le travail de l'installateur tout en maintenant l'étanchéité et en éliminant tout besoin d'ouvrir l'appareil au cours de l'installation.





# STRIP SQUARE+

design Roberto Fiorato

Série de linéaires pour montage applique (STRIP SQUARE+) ou au sol (STRIP SQUARE+ INGROUND) composée de :

## Caractéristiques mécaniques

- Corps en aluminium extrudé anodisé
- Embouts en aluminium injecté, peints
- Étrier porte composants en aluminium pour assurer une très bonne dissipation de la chaleur
- Joint en silicone anti vieillissement
- Diffuseur en verre trempé et sérigraphié
- Vis de fixation en acier inoxydable

## Caractéristiques électriques

- Driver intégré
- Versions disponibles avec driver ON-OFF et gradables DALI
- TW - TUNABLE WHITE (2700 ÷ 6500 K) version DALI DT8

## Installation

- Support de fixation au mur avec articulation permettant d'orienter le boîtier éclairant
- Branchement électrique simplifié grâce à un connecteur externe prise-fiche étanche QUICK, équipé d'un câble
- Boîtier d'encastrement en acier inoxydable à commander séparément
- Chaque boîtier d'encastrement est équipé d'un couvercle de protection pour éviter d'éventuelles déformations possibles durant les phases d'installation dans le ciment et un niveau à bulles pour un montage aisé
- Pour les applications extérieures, prévoir au moins 300 mm de gravier de drainage supplémentaire ou un système de drainage approprié
- Générateur de signal DMX pour les versions RGBW à commander séparément

## Normes / Directives

- CE
- EAC
- RCM
- Conforme à la norme EN 60598-2-13 pour les zones de montage A1 / A2 / A3 / A4 / A5
- Fabriqué en Italie

## Garantie

- Garantie 5 ans. Conditions de garantie complètes sur [www.performanceinlighting.com](http://www.performanceinlighting.com)



## STRIP SQUARE+



	STRIP SQUARE+	STRIP SQUARE+ INGROUND	
<b>CARACTÉRISTIQUES MÉCANIQUES</b>			
IP	IP66	IP67	
IK	IK10 20J xx9	IK10 20J xx9	
Dimensions (mm)	L 528 - 780 - 1032 - 1284 x H 71 x D 139	L 550 - 802 - 1054 - 1306 x H 72 x D 100	
Dimensions boîtier d'encastrement (mm)	-	L 590 - 842 - 1094 - 1346 x H 122 x D 130	
Contrainte par torsion	-	max 2000 kg   5 kN   50 Nm	
Poids	Max 7,19 kg	Max 8,74 kg	
Couleur	●	●	
<b>INSTALLATION</b>			
Pré-câblé	✓	✓	
Quick	-	✓	
Water Stop	✓	✓	
Installation possible en ligne continue	-	✓	
<b>LED</b>			
Flux nominal	tw 2700 - 6500 K	864 lm ÷ 2160 lm	864 lm ÷ 2160 lm
	3000 K	2000 lm ÷ 5000 lm	2000 lm ÷ 5000 lm
	4000 K	2130 lm ÷ 5400 lm	2130 lm ÷ 5400 lm
	rgbw 2700 K	1456 lm ÷ 3209 lm	1456 lm ÷ 3209 lm
Flux réel	tw 2700 - 6500 K	735 lm ÷ 1868 lm	735 lm ÷ 1868 lm
	3000 K	1374 lm ÷ 3447 lm	1374 lm ÷ 3447 lm
	4000 K	1467 lm ÷ 3681 lm	1467 lm ÷ 3681 lm
	rgbw 2700 K	855 lm ÷ 1965 lm	855 lm ÷ 1965 lm
CCT - Correlated Color Temperature	rgbw 2700 K - tw 2700 - 6500 K 3000 K - 4000 K	rgbw 2700 K - tw 2700 - 6500 K 3000 K - 4000 K	
CRI / SDCM (macadam step)	80/3	80/3	
Lifetime	L80B10@60000h	L80B10@60000h	
<b>OPTIQUE</b>			
S/I optique symétrique intensive	S/I	S/I	
A18/M optique asymétrique moyenne	A18/M	A18/M	
ELL 15°x45° optique elliptique	ELL 15°x45°	ELL 15°x45°	
ELL 40°x60° optique elliptique	ELL 40°x60°	ELL 40°x60°	
<b>CARACTÉRISTIQUES ÉLECTRIQUES</b>			
Puissance	14 W - 15 W - 16 W - 21 W - 22 W - 26 W 27 W - 28 W - 32 W - 33 W - 35 W - 20.5 W	14 W - 15 W - 16 W - 21 W - 22 W - 26 W 27 W - 28 W - 32 W - 33 W - 35 W - 20.5 W	
Classe	II - III	I - III	
EEL	-	-	
Ta MAX° de l'appareil	40° ÷ 35°	45° ÷ 35°	
Ta MIN° de l'appareil	-10° ÷ -25°	-10° ÷ -25°	
Gradable 1-10V	-	-	
Gradable DALI	✓	✓	
Secours	-	-	
COSφ ≥ 0,9	✓	✓	
<b>SYSTÈMES DE CONTRÔLE</b>			
Tunable White	✓	✓	
<b>RÉFÉRENCES RÉGLEMENTAIRES</b>			
UNI EN 60598-2-13		A1/A2/A3/A4/A5	

● GR-11 / Gris anodisé / Mat





Casa Bau | Tortosa | Spain

## STRIP SQUARE+



Étrier pouvant être ajusté pour le montage sur le mur, muni d'une jonction pour orienter l'appareil.

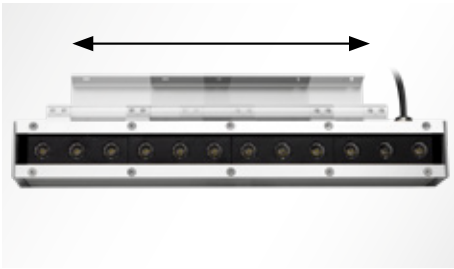

Étrier de fixation sur le mur, réglable sur toute la longueur du corps de l'appareil.



Une version pré-câblée avec un double serre-câble étanche et un câble de raccordement en cascade peut être fournie sur demande.



Inclinaison réglable jusqu'à 15°. Double point de fixation.

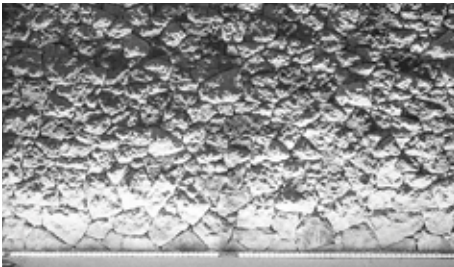

Adapté pour des effets d'éclairage rasant.



RGBW

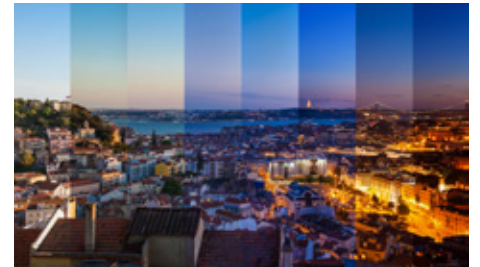

Tunable white

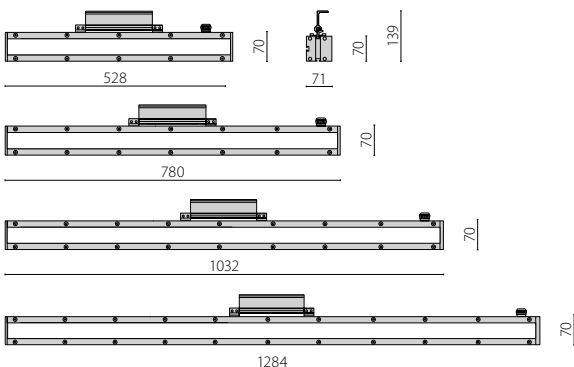

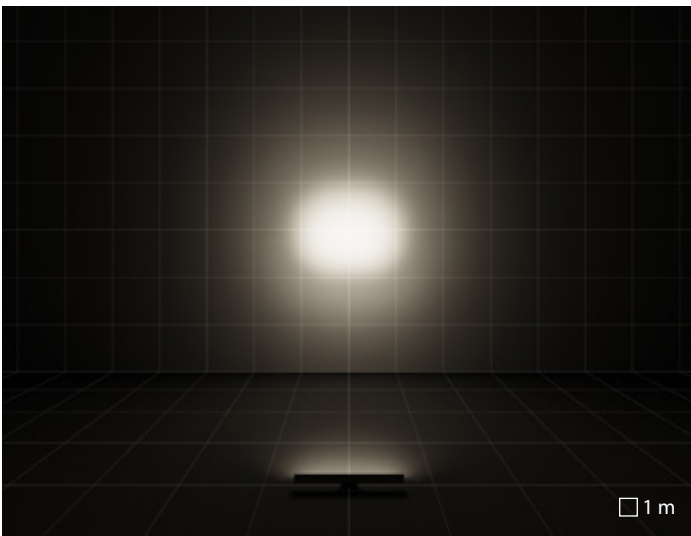

S/I optique symétrique intensive

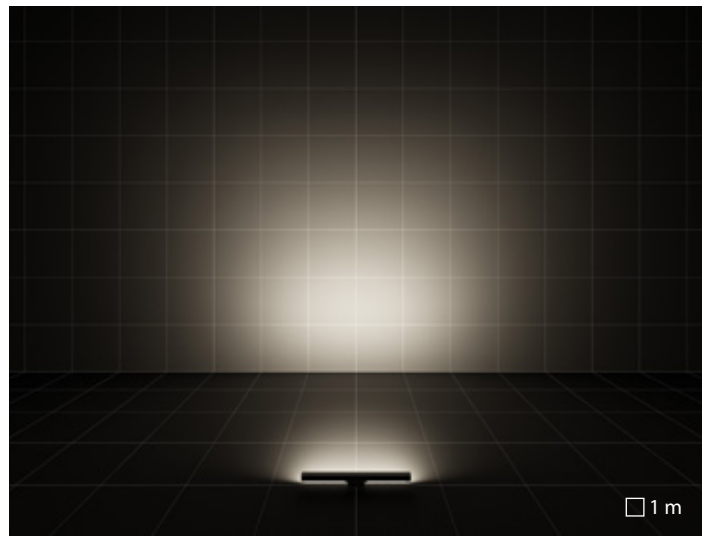

A18/M optique asymétrique moyenne

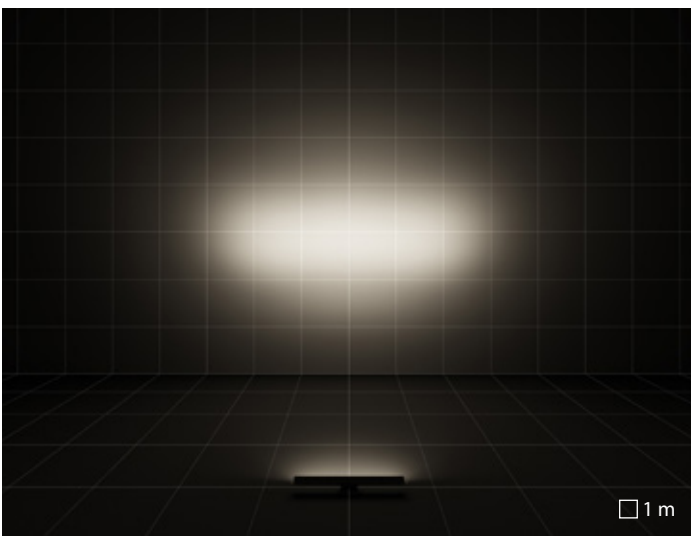

ELL 15°x45° optique elliptique

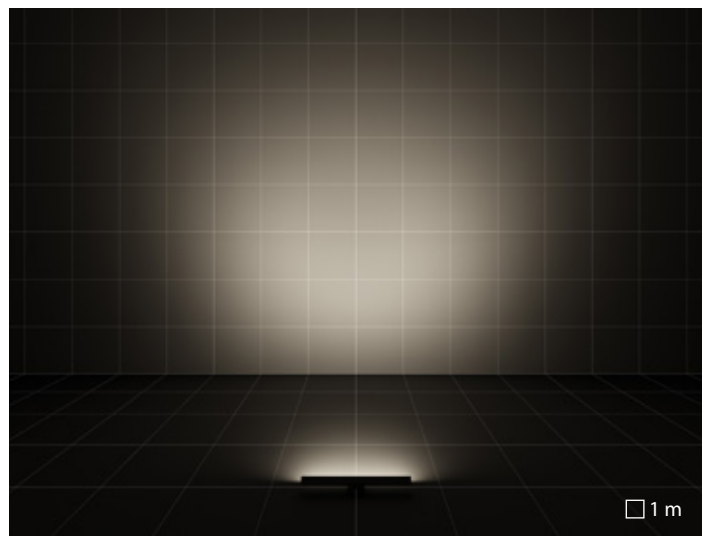

ELL 40°x60° optique elliptique

STRIP SQUARE+

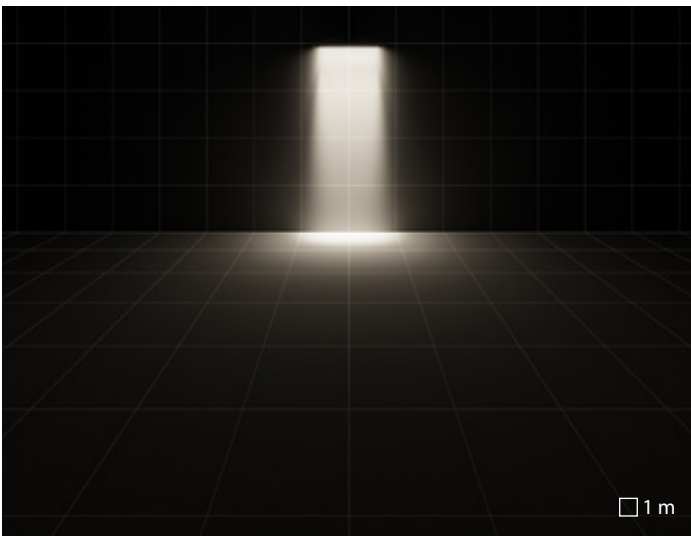

S/I optique symetrique intensive

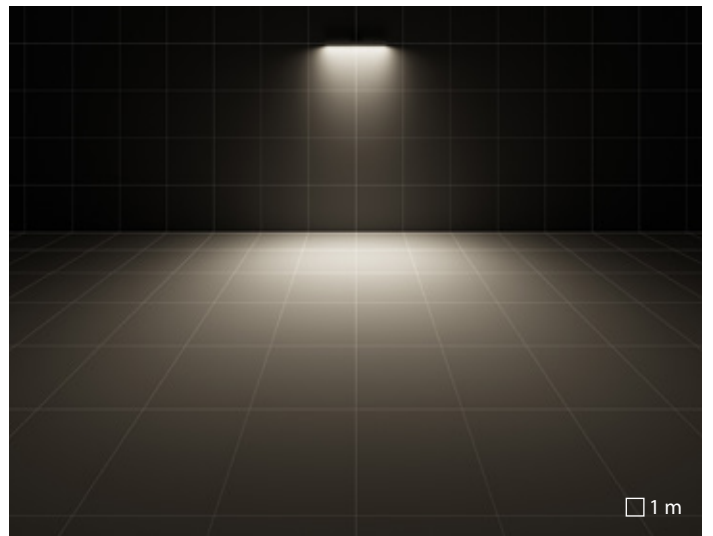

A18/M optique asyemetrique moyenne

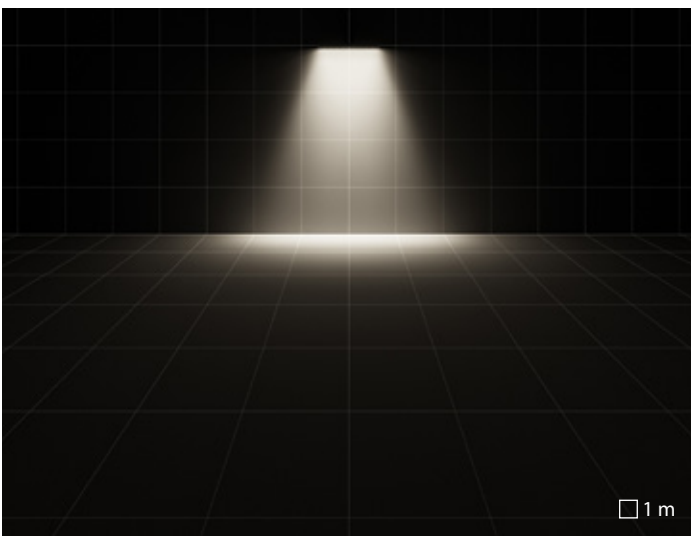

ELL 15°x45° optique elliptique

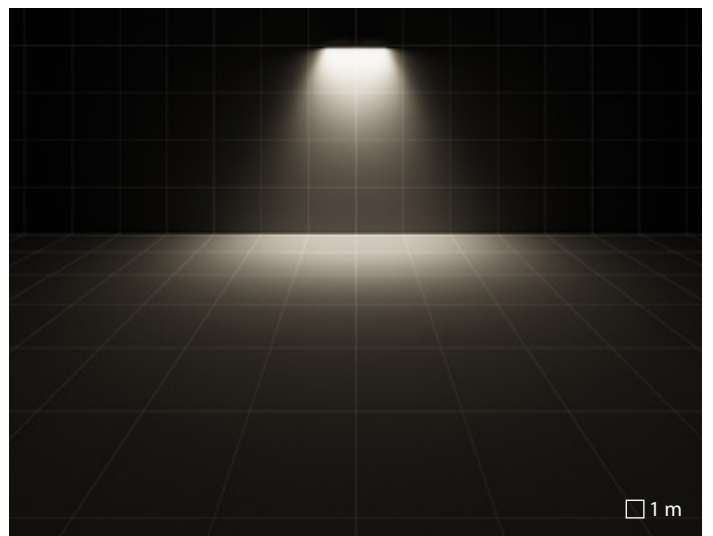

ELL 40°x60° optique elliptique

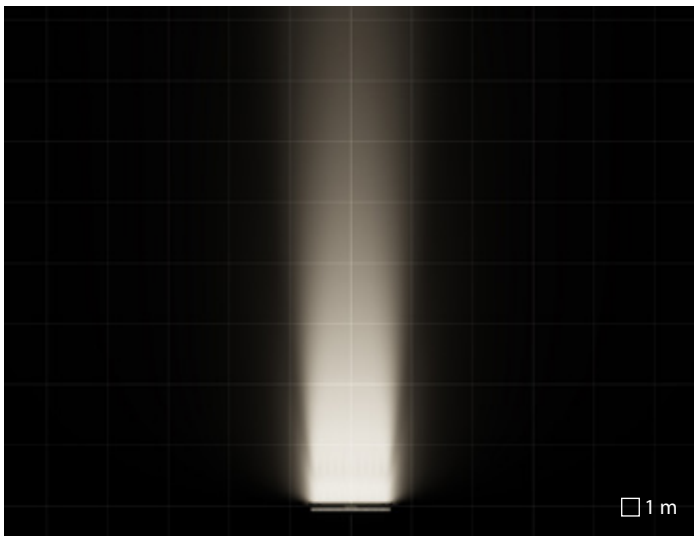

S/I optique symetrique intensive

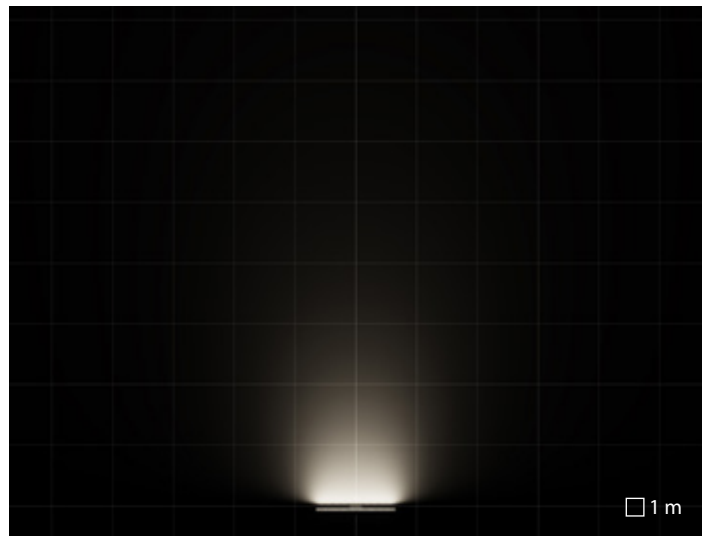

A18/M optique asyemetrique moyenne

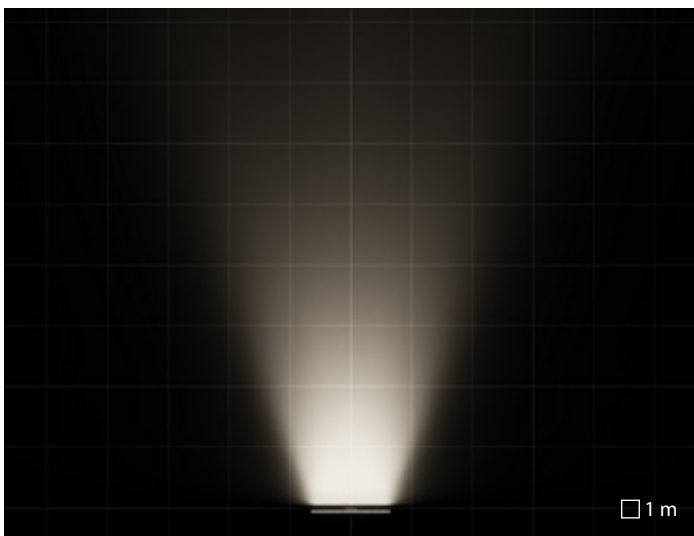

ELL 15°x45° optique elliptique

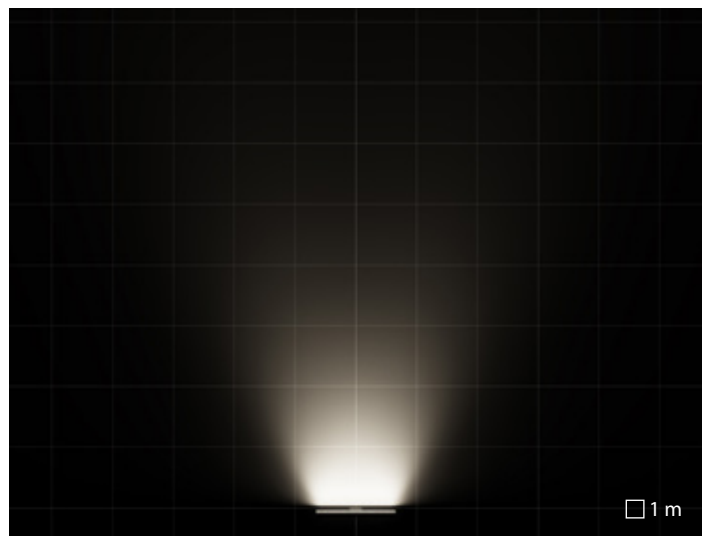

ELL 40°x60° optique elliptique





Verbindingstunnel van heekgarage | Enschede | Netherlands

## STRIP SQUARE+ INGROUND



Corps d'éclairage carrossable.

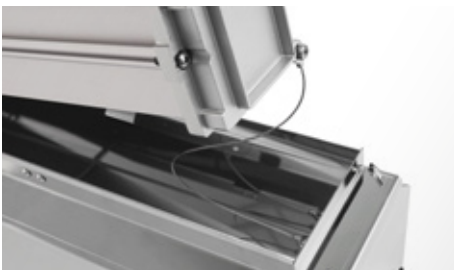

Câble anti-arrachement.

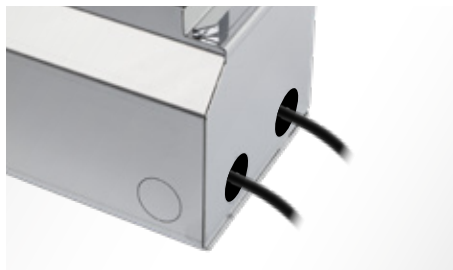

Prédisposition pour les sorties de câble.



Thermo-isolation.



Chaque kit de fixation à encastrement est muni d'un couvercle de protection afin d'éviter toute éventuelle déformation lors des phases d'installation dans du ciment.

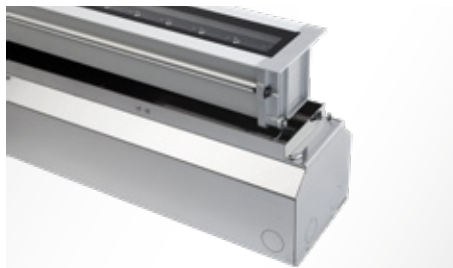

Un appareil d'éclairage complet se compose d'un corps d'éclairage et d'un kit d'encastrement.

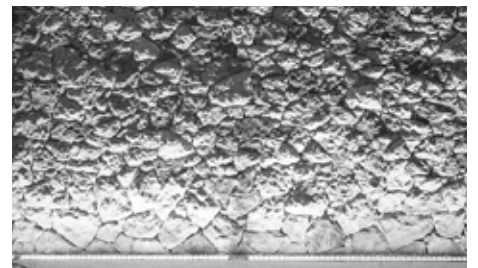

Adapté pour des effets d'éclairage rasant.

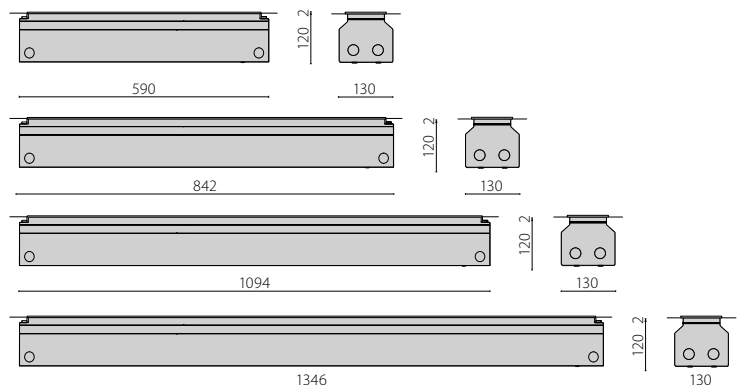
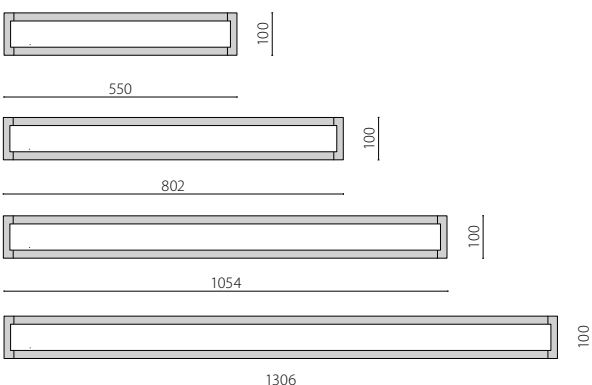



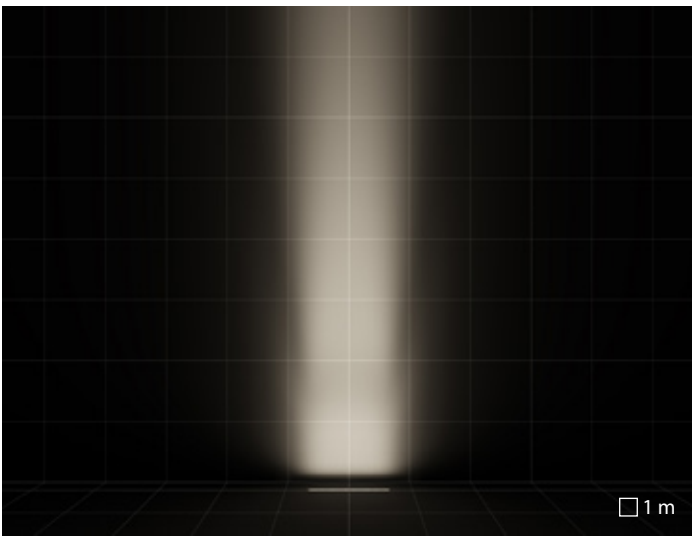

S/I optique symetrique intensive

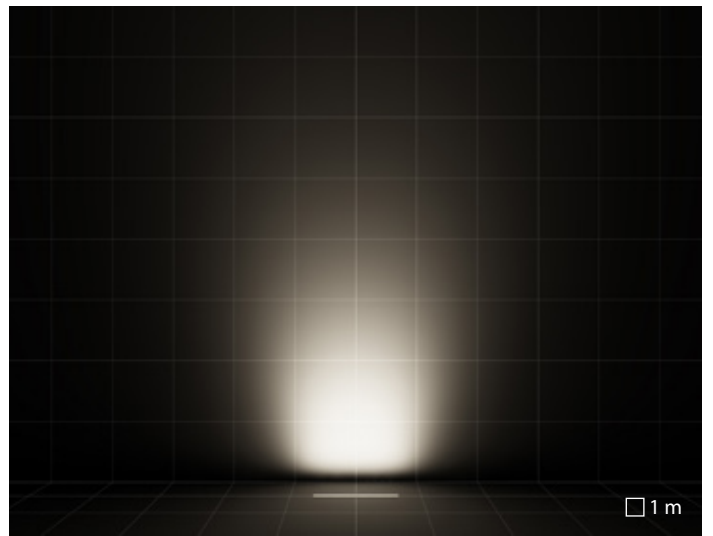

A18/M optique asyemetrique moyenne

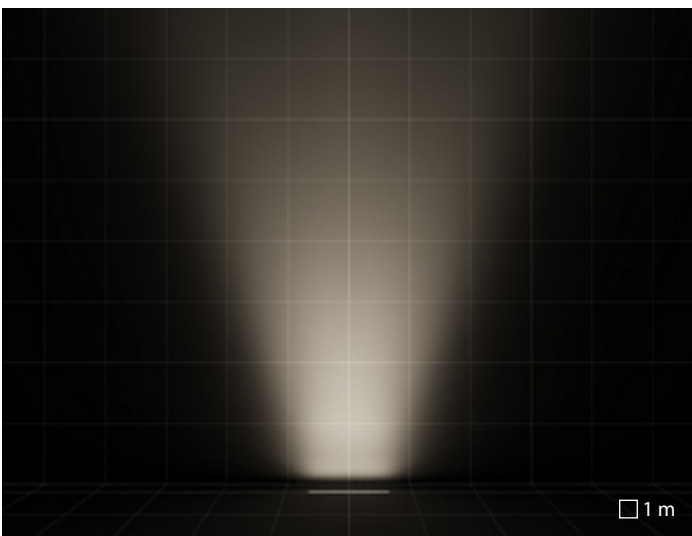

ELL 15°x45° optique elliptique

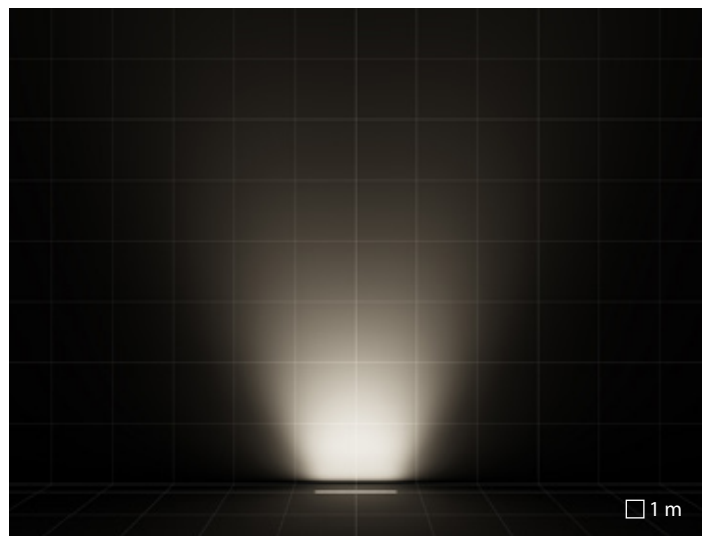

ELL 40°x60° optique elliptique

# NOTTURNO

## Mettre en valeur les détails

NOTTURNO est un appareil innovant et modulaire pouvant être installé sur un mur. Il est idéal pour un effet lumière rasante, lèche-mur et pour l'éclairage de surfaces verticales. Ses dimensions compactes et sa polyvalence lui permettent d'éclairer des espaces extrêmement étroits mais aussi de très grandes façades.

Il ne provoque aucune superposition lorsqu'il est installé en ligne continue ; 5 mm suffisent entre chaque appareil et l'émission lumineuse est uniforme et homogène comme si elle provenait d'un seul et unique dispositif.

Ce type d'éclairage crée un jeu de lumière et d'ombre qui souligne la tridimensionnalité d'une surface comme les revêtements en pierre, en brique ou textures.

La fabrication du corps de NOTTURNO est particulièrement bien étudiée: aucune soudure et aucun joint et une protection IP66. Avec sa vaste gamme d'optiques, d'étriers de fixation et sa forme triangulaire bien conçue, NOTTURNO est le choix judicieux à faire pour des projets d'éclairage de façades.





Casa Museo Maffei | Verona | Italy

# NOTTURNO

Série d'appareils lineaires pour montage en saillie composée de :

## **Caractéristiques mécaniques**

- Corps en aluminium extrudé anodisé
- Têtes en Acier Inox AISI 304
- Dissipateur thermique en aluminium
- Diffuseur en verre trempé et sérigraphié

## **Caractéristiques électriques**

- Versions disponibles avec driver ON-OFF et gradables DALI

## **Installation**

- Les supports appropriés pour l'installation du produit sont disponibles en accessoires

## **Normes / Directives**

- CE
- EAC
- RCM
- Fabriqué en Italie

## **Garantie**

- Garantie 5 ans. Conditions de garantie complètes sur [www.performanceinlighting.com](http://www.performanceinlighting.com)
- Marque déposé®



# NOTTURNO

		NOTTURNO 500	NOTTURNO 1000	NOTTURNO 1500
<b>CARACTÉRISTIQUES MÉCANIQUES</b>				
IP		IP66	IP66	IP66
IK		IK07 2J xx5	IK07 2J xx5	IK07 2J xx5
Dimensions (mm)		L 504 x H 60 x D 52	L 972 x H 60 x D 52	L 1440 x H 60 x D 52
Poids		max 2,03 kg	max 3,71 kg	max 5,37 kg
Couleur		●	●	●
<b>INSTALLATION</b>				
Pré-câblé		-	-	-
Quick		✓	✓	✓
Water Stop		-	-	-
Installation possible en ligne continue		-	-	-
<b>LED</b>				
Flux nominal	3000 K	2016 lm	4032 lm	6064 lm
	4000 K	2016 lm	4032 lm	6064 lm
Flux réel	3000 K	1606 lm ÷ 1623 lm	3088 lm ÷ 3122 lm	4571 lm ÷ 4621 lm
	4000 K	1606 lm ÷ 1623 lm	3088 lm ÷ 3122 lm	4571 lm ÷ 4621 lm
CCT - Correlated Color Temperature		3000 K - 4000 K	3000 K - 4000 K	3000 K - 4000 K
CRI / SDCM (macadam step)		80/3	80/3	80/3
Lifetime		L80B10@60000h	L80B10@60000h	L80B10@60000h
<b>OPTIQUE</b>				
S/I optique symétrique intensive		S/I 12°	S/I 12°	S/I 12°
S/M optique symétrique moyenne		S/M 30°	S/M 30°	S/M 30°
ELL optique elliptique		ELL 13°x36°	ELL 13°x36°	ELL 13°x36°
<b>CARACTÉRISTIQUES ÉLECTRIQUES</b>				
Puissance		20 W	38 W	54 W
Classe		III	III	III
EEL		-	-	-
Ta MAX°C de l'appareil		50°C	50°C	50°C
Ta MIN°C de l'appareil		-30°C	-30°C	-30°C
Gradable 1-10V		-	-	-
Gradable DALI		-	-	-
Secours		-	-	-
COSφ ≥ 0,9		✓	✓	✓

● GR-11 / Gris anodisé / Mat



Church of St. George in Braida | Verona | Italy

# NOTTURNO

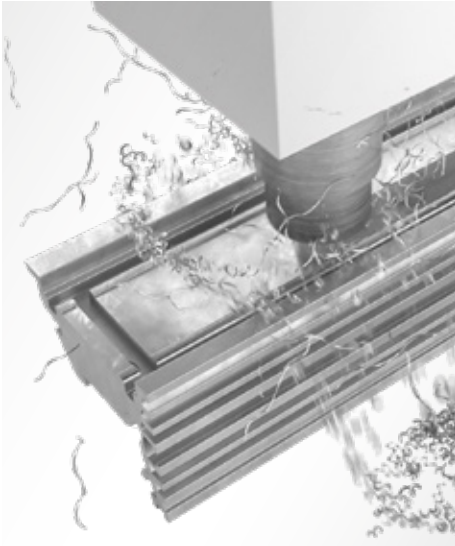

Profilés extrudé en alliage d'aluminium et travaillé par fraisage afin d'obtenir un coffret parfaitement étanche pour PCB et LED.



Le profil est étanche, sans bornes latérale, sans joint.



Étrier orientable en inox pouvant être ajusté sur le mur.



Support orientable en inox pouvant être ajusté. Fixation au sol.



Etrier mural télescopique en inox pouvant être ajusté.

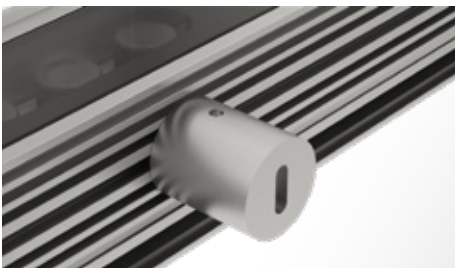

Supports en inox pouvant être ajustés pour une installation à l'intérieur.



Forme triangulaire, dimensions ultra-compactes.



Montage simple ou compositions linéaires avec une distance minimum de 5mm entre les modules.

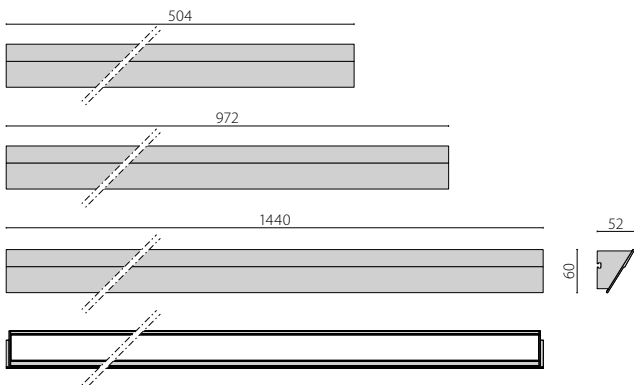



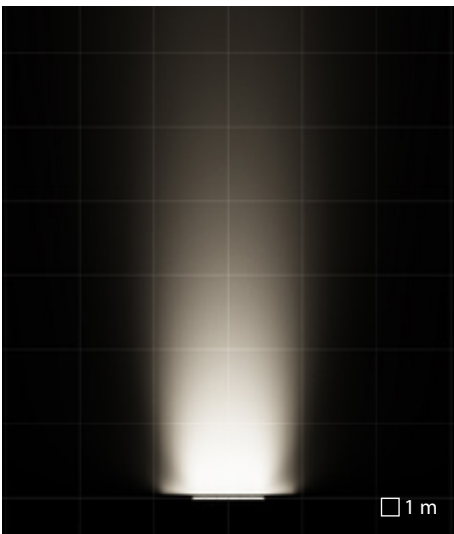

S/I optique symétrique intensive

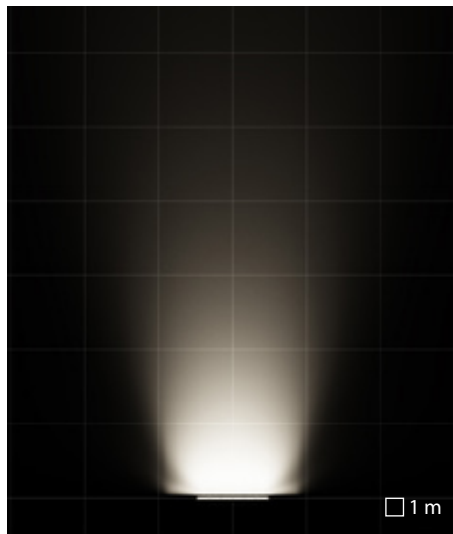

S/M optique symétrique moyenne

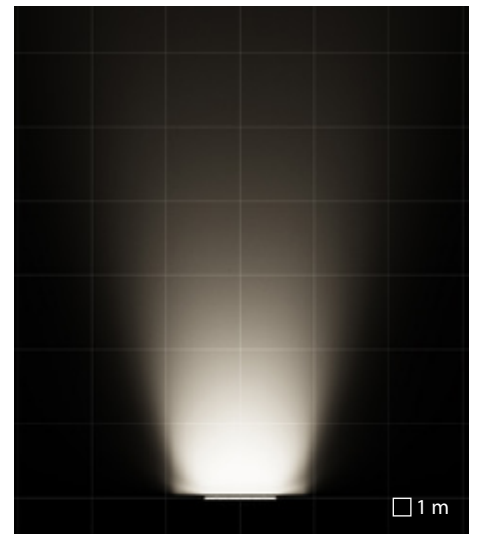

ELL optique elliptique

# OMBRA

Aucune ombre,  
rien que de la lumière

OMBRA offre un éclairage linéaire pour l'extérieur avec des prestations optimales sur les optiques et un rendement hautement performant sur un profilé vraiment réduit. Cette série de produits offre un éclairage et une profondeur, en améliorant le confort visuel. Des étriers pouvant être réglés sur place, fixes et télescopiques, permettent de réaliser le positionnement et la visée optique de précision tout en répondant aux exigences du projet. OMBRA peut être facilement installé et entretenu.

On peut installer jusqu'à 50 m linéaires d'appareils en utilisant un seul point d'alimentation et remplacer le driver intégré sans devoir intervenir sur les caches et les joints situés aux extrémités, susceptibles de causer des infiltrations d'eau et d'humidité. L'esthétisme de OMBRA est séduisant, ce qui fait de lui un choix idéal pour le concepteur. Son entretien est facile car il est doté d'une trappe d'inspection, ce qui facilite les interventions de l'installateur.





# OMBRA

Série d'appareils lineaires pour montage en saillie composée de :

## **Caractéristiques mécaniques**

- Corps en aluminium extrudé anodisé
- Têtes en Acier Inox AISI 304
- Dissipateur thermique en aluminium
- Joint en silicone anti vieillissement
- Diffuseur en verre trempé et sérigraphié
- Vis de fixation en acier inoxydable

## **Caractéristiques électriques**

- Driver intégré
- Versions disponibles avec driver ON-OFF et gradables DALI

## **Installation**

- Les supports appropriés pour l'installation du produit sont disponibles en accessoires

## **Normes / Directives**

- CE
- EAC
- RCM
- Fabriqué en Italie

## **Garantie**

- Garantie 5 ans. Conditions de garantie complètes sur [www.performanceinlighting.com](http://www.performanceinlighting.com)





		OMBRA 500	OMBRA 1000	OMBRA 1500
<b>CARACTÉRISTIQUES MÉCANIQUES</b>				
IP		IP66	IP66	IP66
IK		IK07 2J xx5	IK07 2J xx5	IK07 2J xx5
Dimensions (mm)		L 504 x H 100 x D 80	L 972 x H 100 x D 80	L 1440 x H 100 x D 80
Poids		max 3,49 kg	max 6,1 kg	max 8,54 kg
Couleur		●	●	●
<b>INSTALLATION</b>				
Pré-câblé		-	-	-
Quick		✓	✓	✓
Water Stop		-	-	-
Installation possible en ligne continue		-	✓	✓
<b>LED</b>				
Flux nominal	3000 K	2016 lm	4032 lm	6064 lm
	4000 K	2016 lm	4032 lm	6064 lm
Flux réel	3000 K	1606 lm ÷ 1623 lm	3088 lm ÷ 3122 lm	4571 lm ÷ 4621 lm
	4000 K	1606 lm ÷ 1623 lm	3088 lm ÷ 3122 lm	4571 lm ÷ 4621 lm
CCT - Correlated Color Temperature		3000 K - 4000 K	3000 K - 4000 K	3000 K - 4000 K
CRI / SDCM (macadam step)		80/3	80/3	80/3
Lifetime		L80B10@60000h	L80B10@60000h	L80B10@60000h
<b>OPTIQUE</b>				
S/I optique symétrique intensive		S/I 12°	S/I 12°	S/I 12°
S/M optique symétrique moyenne		S/M 30°	S/M 30°	S/M 30°
ELL optique elliptique		ELL 13°x36°	ELL 13°x36°	ELL 13°x36°
<b>CARACTÉRISTIQUES ÉLECTRIQUES</b>				
Puissance		20 W	38 W	54 W
Classe		I	I	I
EEL		-	-	-
Ta MAX°C de l'appareil		35°C	35°C	35°C
Ta MIN°C de l'appareil		-20°C	-20°C	-20°C
Gradable 1-10 V		-	-	-
Gradable DALI		-	-	-
Secours		-	-	-
COSφ ≥ 0,9		✓	✓	✓

● GR-11 / Gris anodisé / Mat





Montage simple ou compositions linéaires avec une distance minimum de 5mm entre les modules.



Étrier orientable en inox pouvant être ajusté sur le mur.

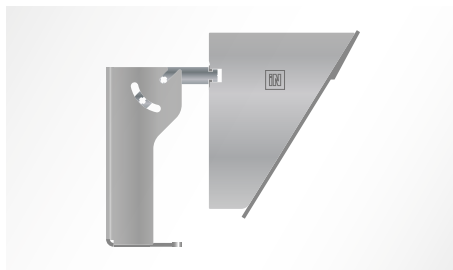

Support orientable en inox pouvant être ajusté. Fixation au sol.



Etrier mural télescopique en inox pouvant être ajusté.



Forme triangulaire, dimensions compactes.

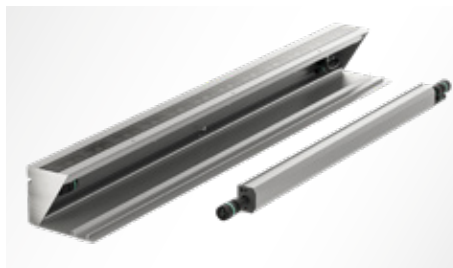

Boîte d'alimentation intégrée, étanche (IP 67) et pouvant être remplacée, sous tension de réseau (230-240V). Mise en oeuvre simplifiée de l'installation et maintenance.

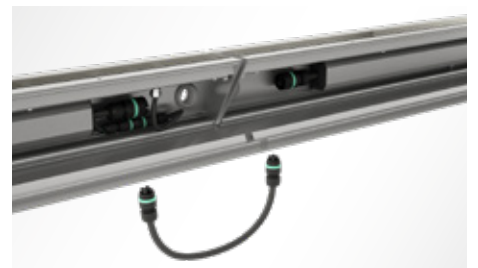

Un connecteur waterproof pour un branchement sur une ligne continue pouvant aller jusqu'à 50 m.

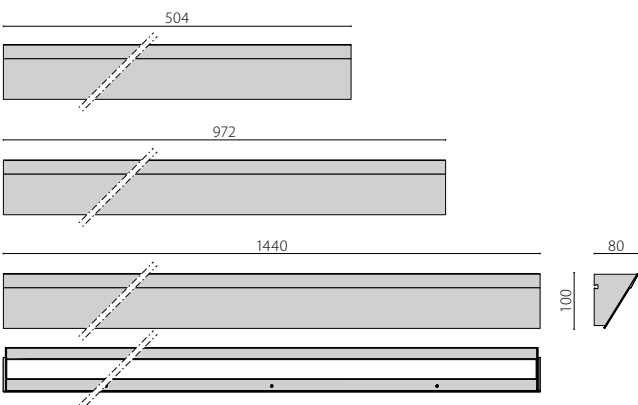





Casa Museo Maffei | Verona | Italy

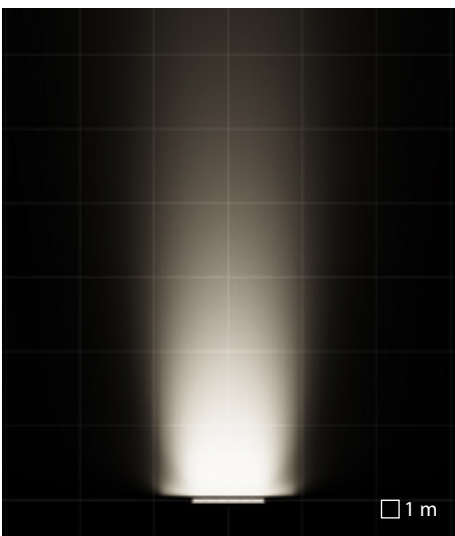

S/I optique symétrique intensive

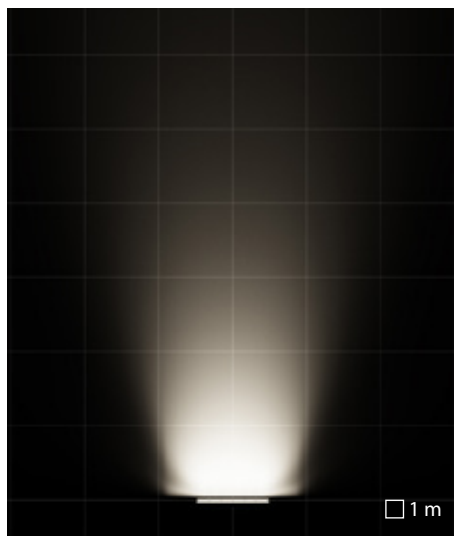

S/M optique symétrique moyenne

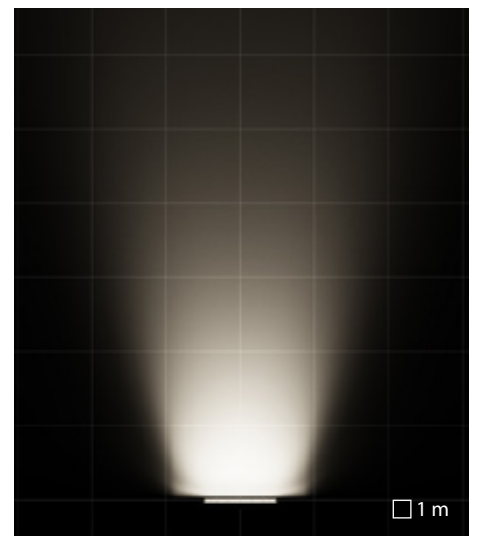

ELL optique elliptique

# TRACCIA

La lumière là où elle est utile

TRACCIA a remporté le prestigieux iF Design Award, un prix international qui témoigne de l'excellence de la conception et de la fabrication. TRACCIA est un luminaire innovant à encastrement possédant un mécanisme d'orientation du faisceau. Il est unique en son genre pour créer des effets de lumière rasante et de lèche-mur sur les surfaces verticales de petite ou grande échelle.

Le langage formel du produit est subordonné à l'architecture: la lumière devient le principal protagoniste du lieu en étant au centre du décor.

Ce système combine une simplicité formelle et des prestations de haut niveau, pour l'éclairage de façades et d'autres éléments verticaux, qu'il s'agisse d'un environnement public ou privé.

TRACCIA offre une grande polyvalence grâce à sa vaste gamme d'optique, de grilles anti-éblouissement et grâce aux différentes températures de couleur. Les connecteurs étanches plug-in du câblage permettent une installation extrêmement rapide.





Sheikh Rashid Bin Mohammed mosque | Al Quoz - Dubai | UAE

# TRACCIA

Série de linéaires pour montage encastré au sol composé de :

## Caractéristiques mécaniques

- Corps en aluminium extrudé anodisé
- Étrier porte composants en aluminium pour assurer une très bonne dissipation de la chaleur
- Grille anti-éblouissement en technopolymère
- Joint en EPDM
- Diffuseur en verre trempé et sérigraphié
- Vis de fixation en acier inoxydable

## Caractéristiques électriques

- Driver intégré
- Versions disponibles avec driver ON-OFF et gradables DALI

## Installation

- Dispositif pour l'orientation du faisceau entre 0° et 30°
- Appareil prédisposé pour le raccordement en cascade
- Le produit peut être installé individuellement ou dans des compositions linéaires sans interruption
- Branchement électrique simplifié grâce à un connecteur externe prise-fiche étanche QUICK, équipé d'un câble
- Boîtier d'encastrement en acier inoxydable à commander séparément
- Chaque boîtier d'encastrement est équipé d'un couvercle de protection pour éviter d'éventuelles déformations possibles durant les phases d'installation dans le ciment et un niveau à bulles pour un montage aisé
- Pour les applications extérieures, prévoir au moins 300 mm de gravier de drainage supplémentaire ou un système de drainage approprié

## Versions

- Consultez l'usine pour d'autres température de couleur et indice de rendu chromatiques
- TRACCIA RGBW DMX sur demande (contacter le fabricant).

## Normes / Directives

- CE
- EAC
- RCM
- Conforme à la norme EN 60598-2-13 pour les zones de montage A1 / A2 / A3 / A4
- Fabriqué en Italie

## Garantie

- Garantie 5 ans. Conditions de garantie complètes sur [www.performanceinlighting.com](http://www.performanceinlighting.com)
- Marque déposé ®



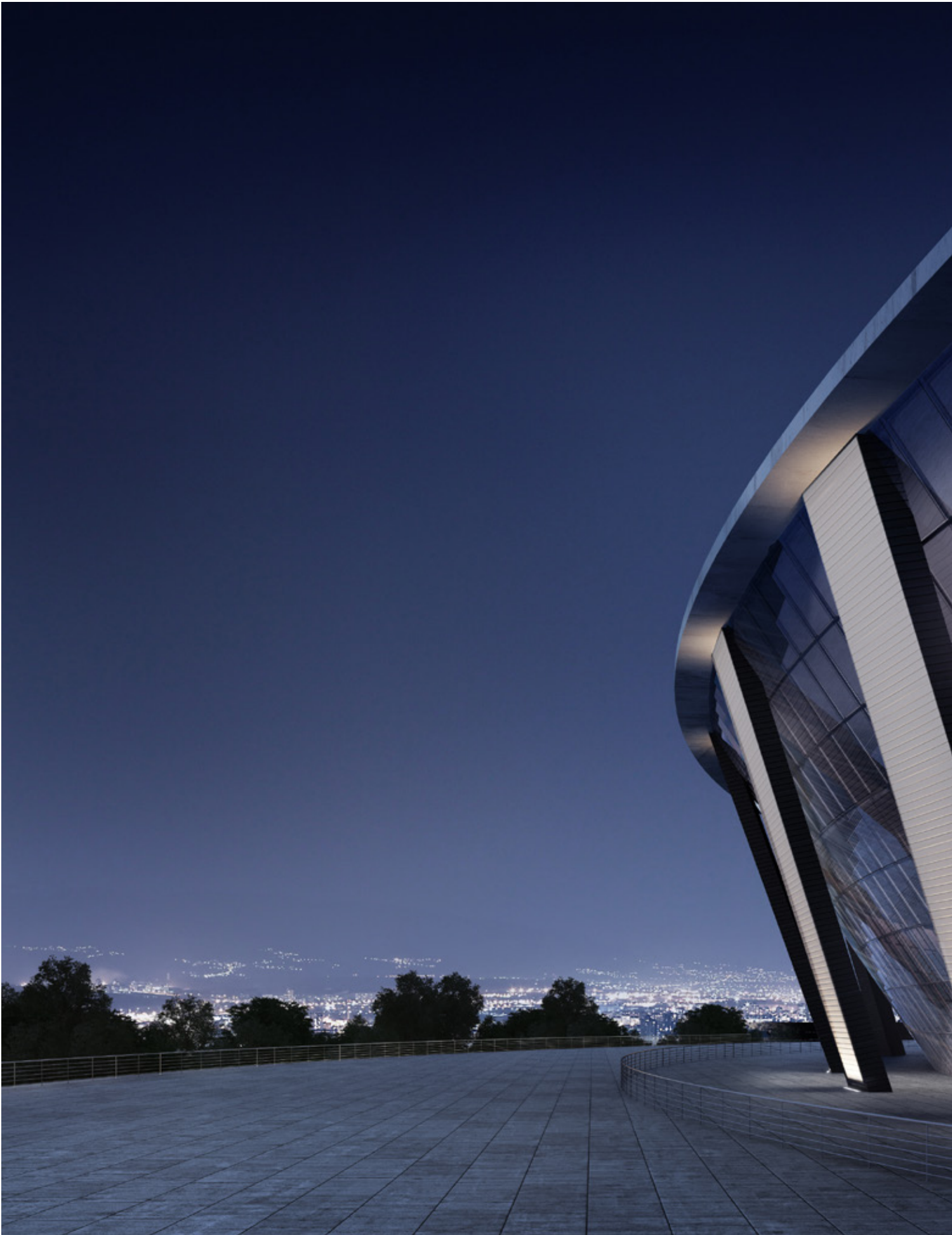

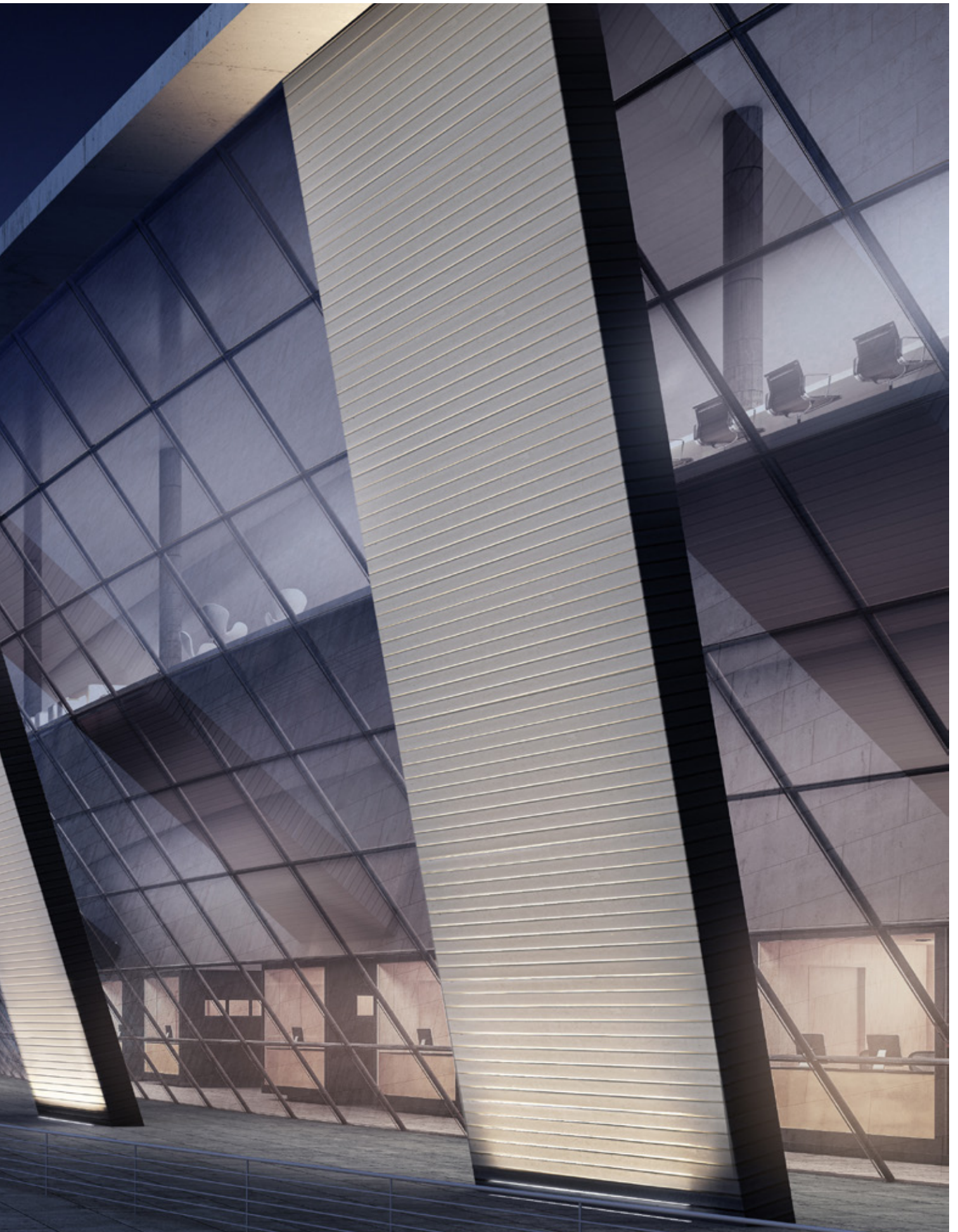



	TRACCIA 500	TRACCIA 1000	TRACCIA 1500	
<b>CARACTÉRISTIQUES MÉCANIQUES</b>				
IP	IP67	IP67	IP67	
IK	IK10 20J xx9	IK10 20J xx9	IK10 20J xx9	
Dimensions (mm)	L 525 x H 106 x D 98	L 1025 x H 106 x D 98	L 1525 x H 106 x D 98	
Dimensions boîtier d'encastrement (mm)	L 520 x H 142 x D 80	L 1020 x H 142 x D 80	L 1520 x H 142 x D 80	
load torsion	max 2000 kg   5 kN   50 Nm	max 2000 kg   5 kN   50 Nm	max 2000 kg   5 kN   50 Nm	
Poids	max 4,77 kg	max 8,73 kg	max 12,78 kg	
Couleur	●	●	●	
<b>INSTALLATION</b>				
Pré-câblé	-	-	-	
Quick	✓	✓	✓	
Water Stop	-	-	-	
Installation possible en ligne continue	✓	✓	✓	
<b>LED</b>				
Flux nominal	3000 K	1900 lm	3800 lm	5700 lm
	4000 K	2000 lm	4000 lm	5700 lm
Flux réel	3000 K	1362 lm ÷ 1530 lm	2513 lm ÷ 2832 lm	3991 lm ÷ 4496 lm
	4000 K	1573 lm ÷ 1769 lm	2906 lm ÷ 3274 lm	4614 lm ÷ 5197 lm
CCT - Correlated Color Temperature	3000 K - 4000 K	3000 K - 4000 K	3000 K - 4000 K	3000 K - 4000 K
CRI / SDCM (macadam step)	80/0	80/0	80/0	80/0
Lifetime	L80B10@60000h	L80B10@60000h	L80B10@60000h	L80B10@60000h
<b>OPTIQUE</b>				
S/I optique symétrique intensive	S/I 12°	S/I 12°	S/I 12°	
S/M optique symétrique moyenne	S/M 30°	S/M 30°	S/M 30°	
ELL optique elliptique	ELL 13°x36°	ELL 13°x36°	ELL 13°x36°	
<b>CARACTÉRISTIQUES ÉLECTRIQUES</b>				
Puissance	21 W	42 W	63 W	
Classe	I	I	I	
EEl	-	-	-	
Ta MAX°C de l'appareil	35°C	35°C	35°C	
Ta MIN°C de l'appareil	-20°C	-20°C	-20°C	
Gradable 1-10V	-	-	-	
Gradable DALI	-	-	-	
Secours	-	-	-	
COSφ ≥ 0,9	✓	✓	✓	
<b>STANDARDS</b>				
UNI EN 60598-2-13	A1 - A2 - A3 - A4	A1 - A2 - A3 - A4	A1 - A2 - A3 - A4	

● GR-11 / Gris anodisé / Mat





Fisherman monument | Egmond aan Zee | Netherlands

# TRACCIA

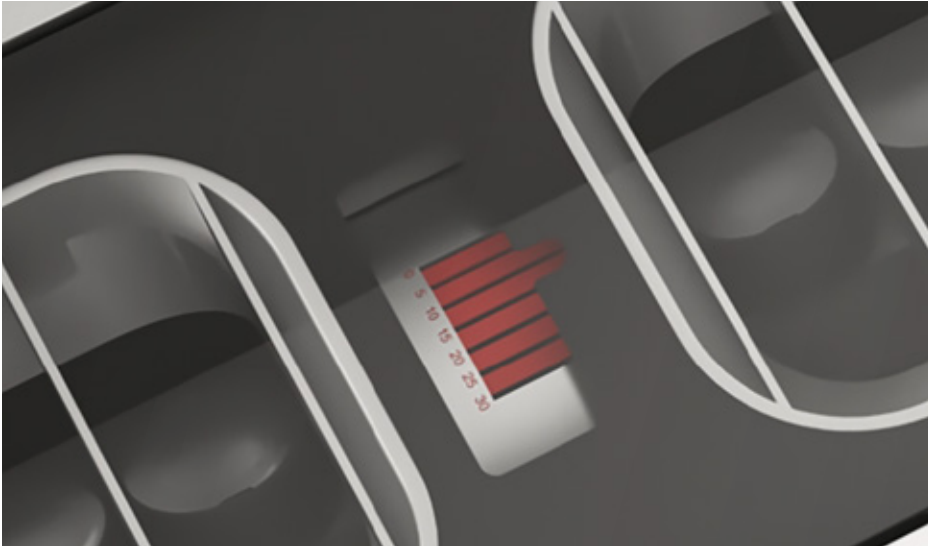

Sources de lumière asymétriques, dispositif exclusif pour l'orientation du faisceau de lumière de 0 à 30 degrés.



Mécanisme d'orientation du faisceau lumineux exclusif, pour un éclairage rasant et un effet wall-washing parfait sur des surfaces grandes ou petites.



Version avec rebord.

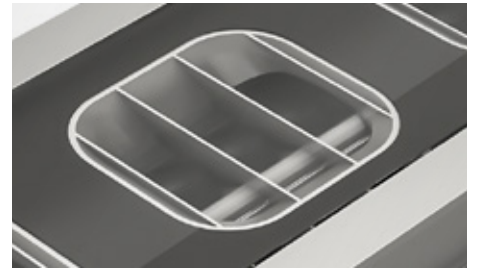

Grilles anti-éblouissement.

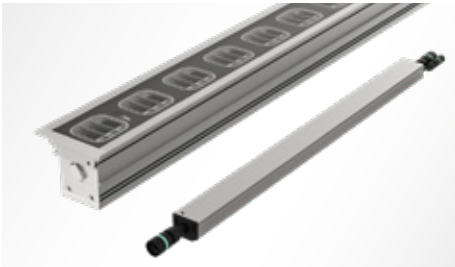

Boîte d'alimentation intégrée, étanche (IP 67) et pouvant être remplacée, sous tension de réseau (230-240V). Facile pour le contrôle, la réparation, le remplacement et le branchement.



Les modules peuvent être installés de façon indépendante ou en compositions linéaires continues. Connecteurs waterproof pour un branchement en ligne continue jusqu'à 50 m.



Adapté pour un passage lent des véhicules.

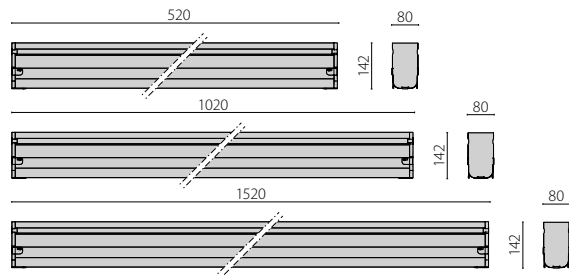
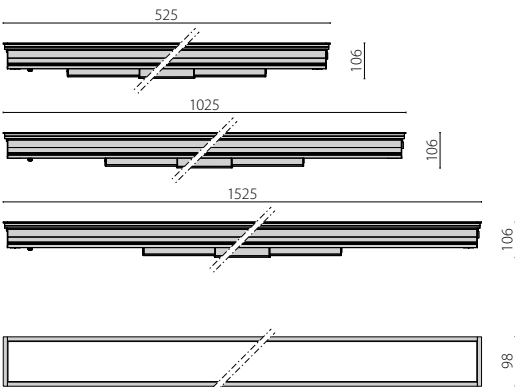



Sheikh Rashid Bin Mohammed mosque | Al Quoz - Dubai | UAE

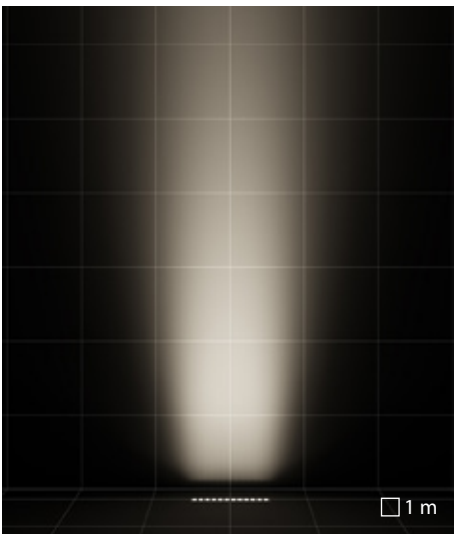

S/I optique symétrique intensive

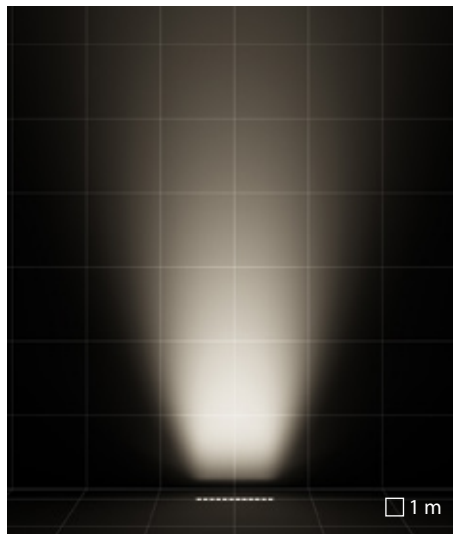

S/M optique symétrique moyenne

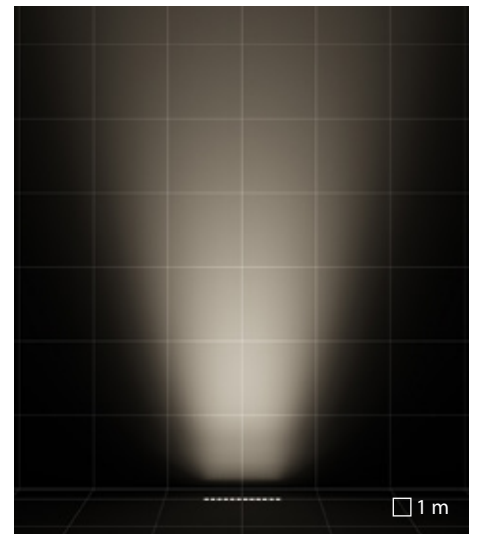

ELL optique elliptique





## Le fil d'Ariane

Tout comme pour le fil du mythe d'Ariane, GROOVE est parfait pour tracer des chemins. Cet appareil unique peut être le point central et idéal pour de nombreux projets. GROOVE assure un rendement lumineux maximal. La surface d'émission satinée assure une uniformité lumineuse sans aucune visibilité de la source LED. En choisissant GROOVE, le rendu du projet est assuré. Des modules arrondis. Un aspect minimal. Une élégance. Il est carrossable et on peut marcher dessus. Créativité. GROOVE.





## GROOVE 21

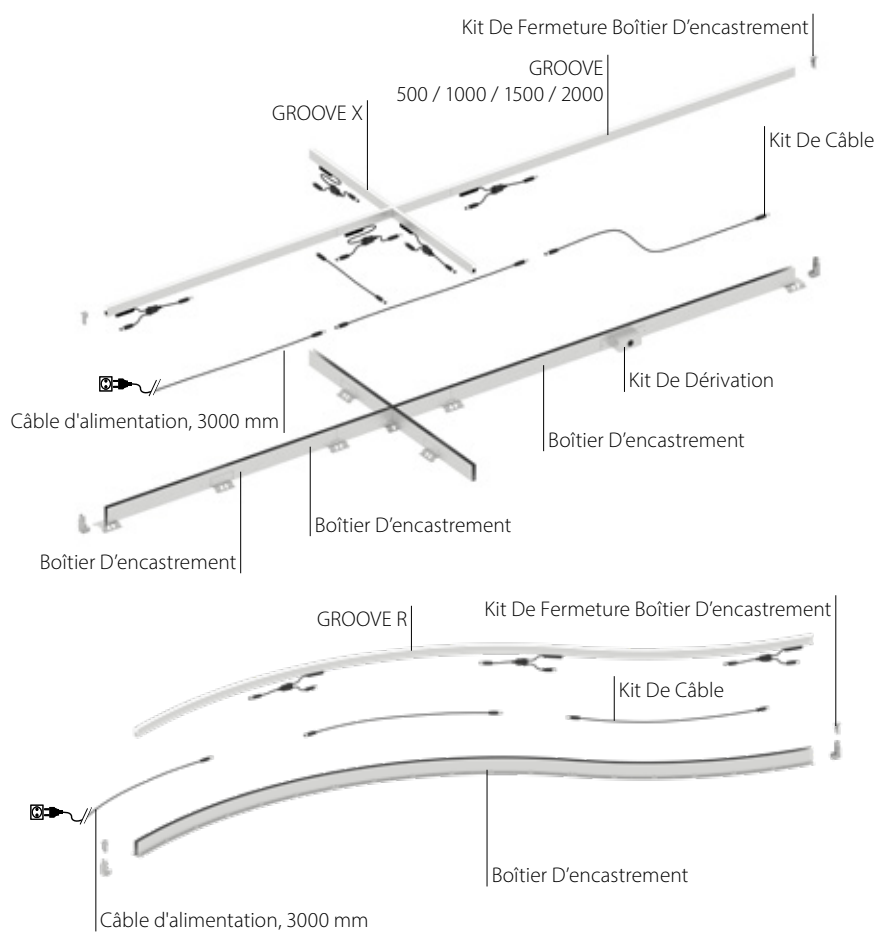

LE CONFIGURATEUR D'ÉCLAIRAGE LIGHT-PERFORMER®  
[www.light-performer.com](http://www.light-performer.com)



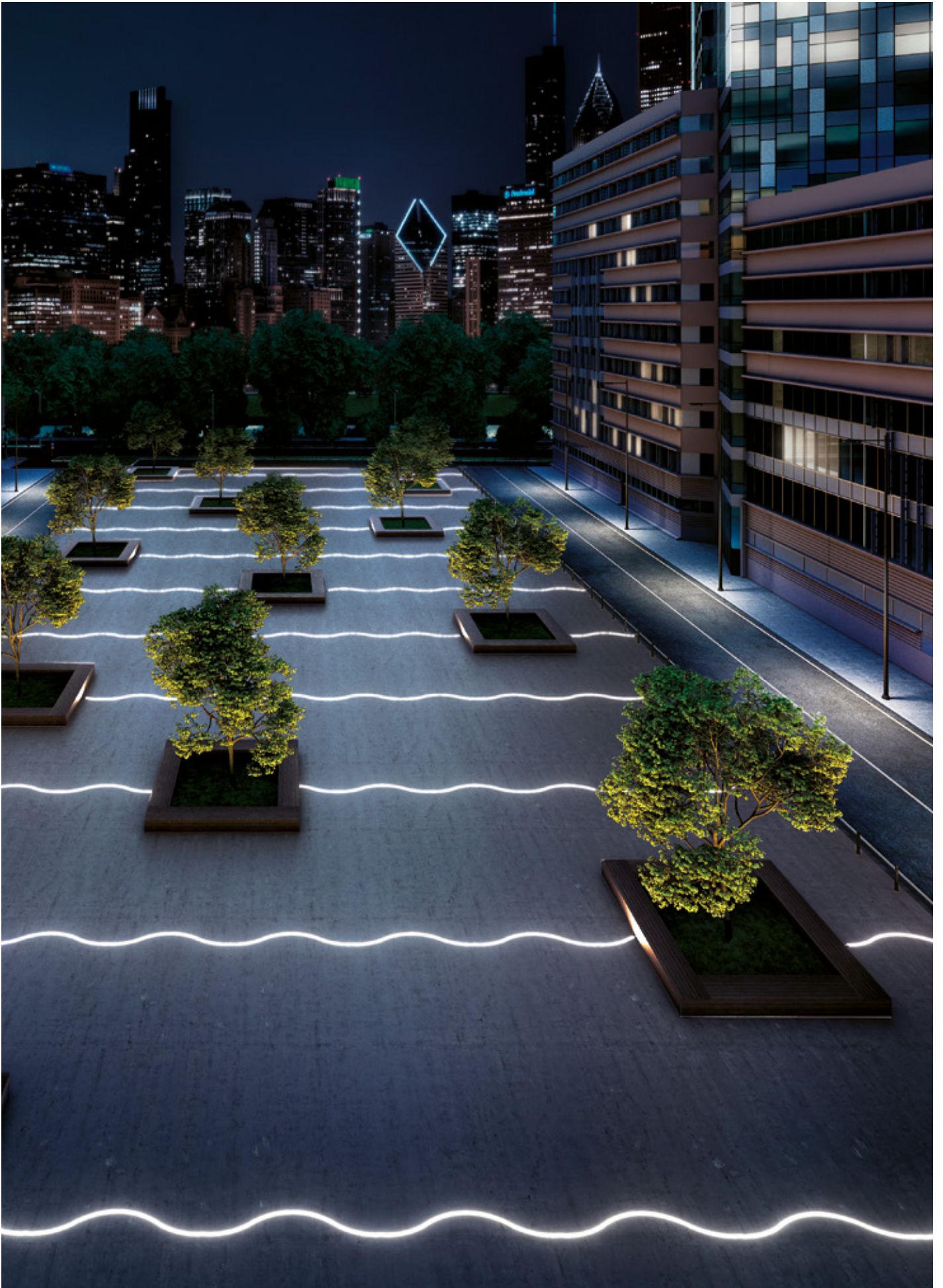



# WAYFINDING

La collection pour l'éclairage de balisage



Le terme Way Finding ne signifie pas seulement "Trouver la route" mais possède une signification plus ample et complexe... il concerne la ville, les espaces pour y vivre et y habiter, dans lesquels nous évoluons et nous nous orientons chaque jour.

L'urbaniste et architecte Américain Kevin Lynch introduisit ce terme pour la première fois en 1960 dans son livre "The image of the City" où il focalise l'attention sur les "signaux urbains" comme par exemple les rues ou les numéros des maisons entendus comme une modalité pour organiser l'espace, édifié ou pas, et comment l'équiper, pour le rendre lisible et visible et aider ainsi notre orientation.

Le Way Finding ou plus précisément l'éclairage de balisage, comprend une vaste série d'autres éléments, comme par exemple l'aménagement urbain, les revêtements, les espaces verts, la signalétique, la lumière.

Concentrer la lumière sur les parcours, qu'ils soient ruelles, trottoirs ou escaliers, il s'agit d'un instrument qui aide à transformer l'espace en "ami", capable de dialoguer avec nous, en acquérant en même temps "une connaissance de l'espace" qui nous entoure. L'éclairage d'orientation soutient également la perception avec la création de lignes et de points lumineux, par

exemple dans les passages et sur les escaliers.

# INSERT+

## Marchez en toute sécurité

Les concepteurs de PERFORMANCE iN LIGHTING travaillent en permanence sur les évolutions techniques et leur recherche sur le balisage d'éclairage au sol a donné naissance à la série INSERT+. Sa partie frontale est conçue pour accroître le confort visuel sans pénaliser le rendu lumineux, ces appareils offrent un esthétisme élégant à un prix compétitif. Ils peuvent facilement s'intégrer à l'extérieur, lieu pour lequel ils ont été conçus, mais ils peuvent également être installés à l'intérieur comme élément contemporain, dans les couloirs et les pièces. La série INSERT+ s'intègre parfaitement dans tout type de projet.

La série originale INSERT+ présente trois dimensions pour un usage résidentiel. Au cours du temps, ils ont intégré la version ZERO dans la série, qui est également proposée sans vis visibles (CLIPS), et la version professionnelle grand format INSERT+ 3, conçue pour une utilisation publique, ce qui fait d'elle l'une des plus complètes sur le marché.

La version avec un écran en laiton massif (MARINE) n'est proposée que pour INSERT+ 1, pour les installations en bord de mer.



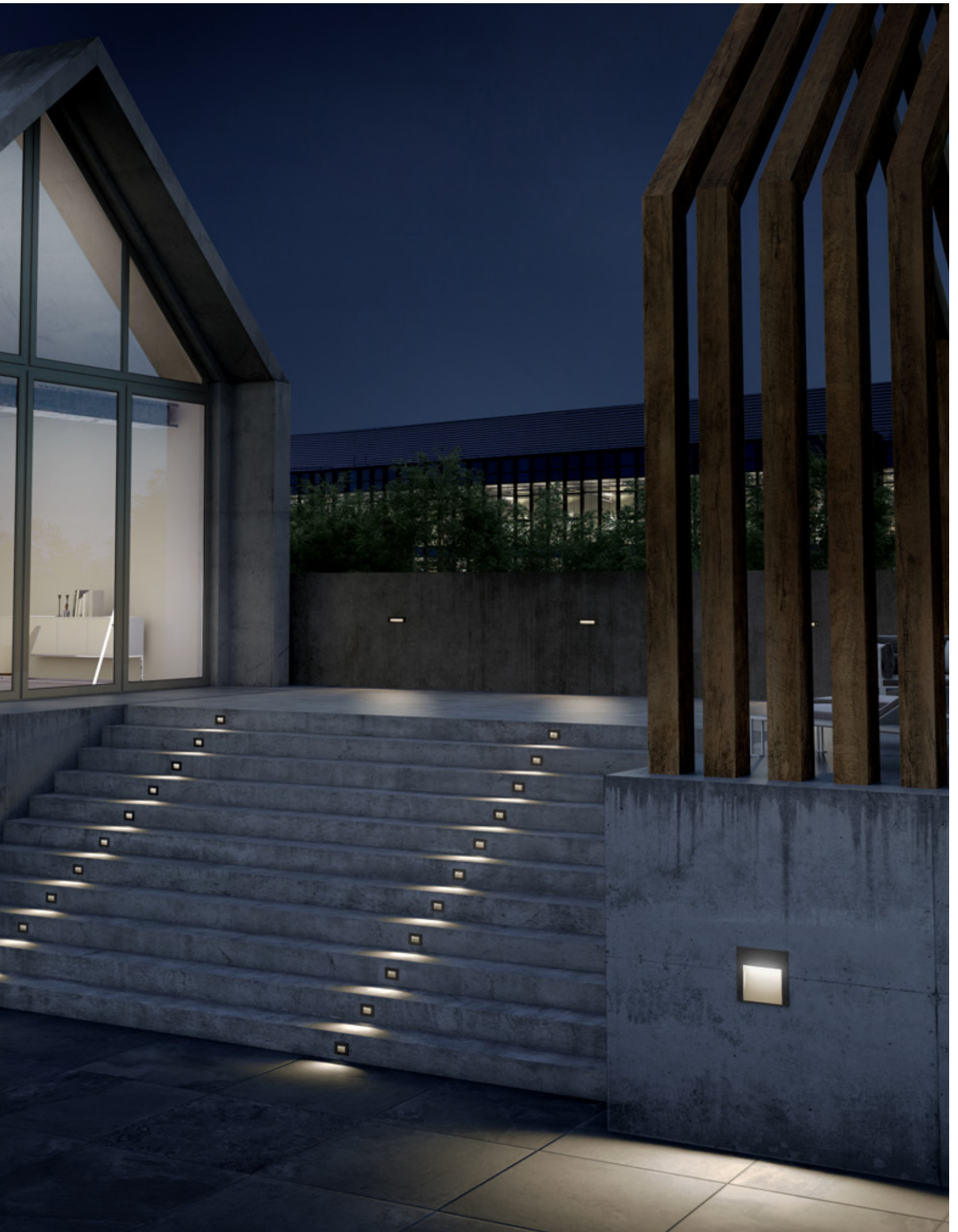

# INSERT+

Série d'appareils à encastrer composée de:

## Caractéristiques mécaniques

- Corps en aluminium moulé sous pression peint par poudre polyester ISO 9227
- Joint en silicone anti vieillissement
- Diffuseur en verre plat satiné à l'intérieur
- Vis de fixation en acier inoxydable

## Caractéristiques électriques

- Driver intégré

## Installation

- Boîte d'encastrement standard inclus dans le produit (INSERT+ ZERO / ZERO CLIPS)
- Tous les boîtiers d'encastrement INSERT+ 1 / 2 sont dotés d'un couvercle contenant un «niveau à bulles» pour faciliter leur mise en place correcte en phase d'installation
- Chaque boîtier d'encastrement est équipé d'un couvercle de protection pour éviter d'éventuelles déformations possibles durant les phases d'installation dans le ciment et un niveau à bulles pour un montage aisé
- Concernant la série INSERT+ 2, des connecteurs pour le câblage en cascade sont disponibles comme accessoires. Les connecteurs acceptent les câbles de Ø 7 - Ø 10,5 mm et de Ø 14 - Ø 17 mm

## Normes / Directives

- CE
- EAC
- RCM
- Fabriqué en Italie

## Garantie

- Garantie 5 ans. Conditions de garantie complètes sur [www.performanceinlighting.com](http://www.performanceinlighting.com)
- Marque déposé®





INSERT+ ZERO

INSERT+ ZERO CLIP

CARACTÉRISTIQUES MÉCANIQUES			
IP		IP65	IP65
IK		IK08 5J xx5	IK08 5J xx5
Dimensions (mm)		L 105 x H 75 x D 49	L 105 x H 75 x D 49
Dimensions boîtier d'encastrement (mm)		-	-
Poids		max 0,28 kg	max 0,31 kg
Couleur		○●●	○●●
INSTALLATION			
Pré-câblé		-	-
Quick		-	-
Water Stop		-	-
Installation possible en ligne continue		✓	✓
LED			
Flux nominal	3000 K	511 lm	511 lm
	4000 K	530 lm	530 lm
Flux réel	3000 K	125 lm	142 lm
	4000 K	142 lm	143 lm
CCT - Correlated Color Temperature		3000 K - 4000 K	3000 K - 4000 K
CRI / SDCM (macadam step)		80/3	80/3
Lifetime		L90B10@36000h	L80B10@60000h
OPTIQUE			
A/M optique asymétrique moyenne		-	A/M
A/W optique asymétrique diffusante		-	-
A25/W optique asymétrique diffusante		-	-
A26/W optique asymétrique diffusante		-	-
A29/M optique asymétrique moyenne		A29/M	-
A37/M optique asymétrique moyenne		-	-
CARACTÉRISTIQUES ÉLECTRIQUES			
Puissance		4,5 W	4,5 W
Classe		I	I
EEL		-	-
Ta MAX°C de l'appareil		45°C	45°C
Ta MIN°C de l'appareil		-20°C	-20°C
Gradable 1-10 V		-	-
Gradable DALI		-	-
Secours		-	-
COSφ ≥ 0,9		✓	✓

- GR-94 / Gris métallisé / Poudrée
- AN-96 / Anthracite métallisé / Poudrée
- WH-87 / Blanc / Poudrée
- BR-10 / Laiton naturel / Brillant





INSERT+ 1

INSERT+ 1 MARINE

INSERT+ 2

INSERT+ 3

INSERT+ 1	INSERT+ 1 MARINE	INSERT+ 2	INSERT+ 3
IP65	IP65	IP65	IP66
IK07 2J xx5	IK07 2J xx5	IK07 2J xx5	IK10 20J xx9
L 224 x H 55 x D 64	L 224 x H 55 x D 64	L 284 x H 88 x D 59	L 284 x H 284 x D 90
L 220 x H 51 x D 88	L 220 x H 51 x D 88	L 280 x H 85 x D 100	L 324 x H 274 x D 105
max 0,46 kg	max 0,61 kg	max 0,74 kg	max 2 kg
○ ○ ●	●	○ ○ ●	● ●
-	-	-	-
✓	✓	✓	✓
-	-	-	-
-	-	✓	-
825 lm	825 lm	1350 lm	3450 lm ÷ 4020 lm
850 lm	850 lm	1410 lm	3585 lm ÷ 4140 lm
250 lm	325 lm	503 lm	1388 lm ÷ 1502 lm
275 lm	354 lm	553 lm	1399 lm ÷ 1592 lm
3000 K - 4000 K	3000 K - 4000 K	3000 K - 4000 K	3000 K - 4000 K
80/3	70/3	80/3	70/5 - 80/3
L80B10@60000h	L80B10@60000h	L80B10@60000h	L80B10@125000h L80B10@60000h
-	-	-	-
-	-	-	A/W
-	-	A25/W	-
-	-	-	A26/W
-	-	-	-
A37/M	A37/M	-	-
6 W	6 W	10 W	26 W - 27 W
I	I	I	I
-	-	-	-
35°C	35°C	35°C	35°C
-10°C	-10°C	-20°C	-20°C
-	-	-	-
-	-	-	-
-	-	-	-
✓	✓	✓	✓

## INSERT+ ZERO / ZERO CLIP



Corps en aluminium moulé sous pression et peint.

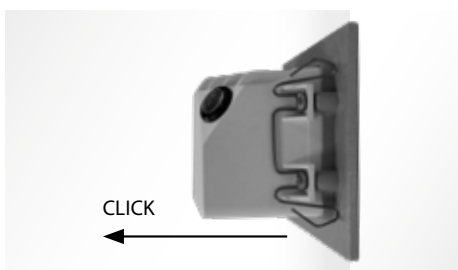

Ressorts en acier inox pour connexion rapide au boîtier d'encastrement. (INSERT+ ZERO CLIP)



Parfait pour l'éclairage d'un chemin piétonnier.



Le raccord est adéquat pour un branchement en ligne.



Boîte d'encastrement (503) incluse.



Disponible en kit antivandalisme comme accessoire.

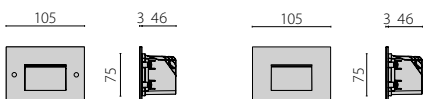

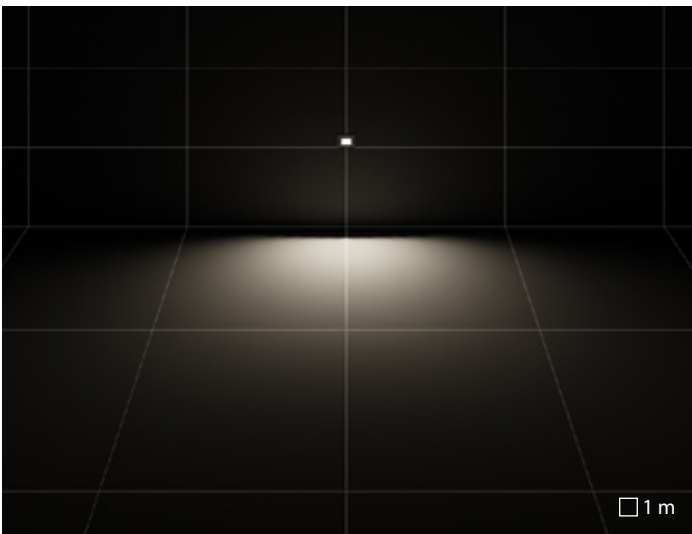

A29/M optique asymétrique moyenne

## INSERT+ 1 / 1 MARINE

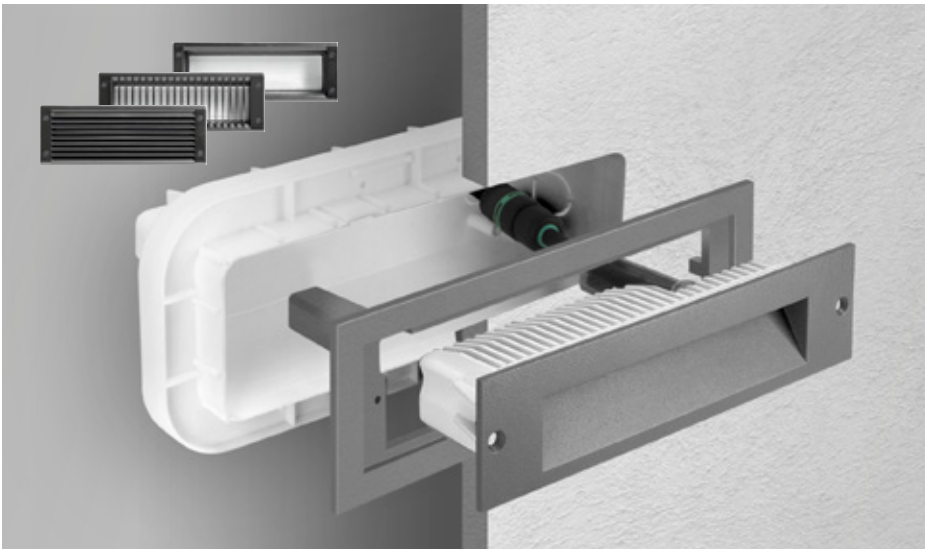

Grâce à l'adaptateur approprié, INSERT+ 1 peut être installé dans les boîtes à encastrement préexistantes de INSERT 1.



Le produit est fourni pré-câblé avec un serre-câble en inox.



Tous les boîtiers d'encastrement INSERT+ 1 / 2 sont dotés d'un couvercle contenant un «niveau à bulles» pour faciliter leur mise en place correcte en phase d'installation.



INSERT+ 1 est parfaitement adapté aux dimensions demandées par le bâtiment européen standard.



L'appareil est fourni pré-câblé avec un câble H07RN-F de 20 cm (standard).

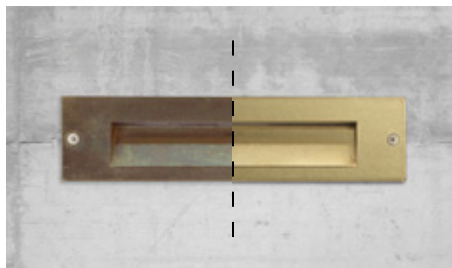

Les métaux avec une finition superficielle naturelle peuvent s'oxyder en vieillissant. Pour rétablir le brillant d'origine, utiliser un produit commun pour faire briller les métaux.



Autres produits dans la version MARINE (contacter le fabricant)

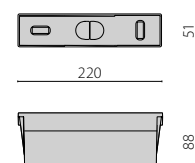
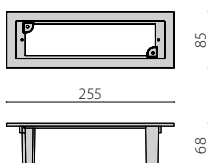
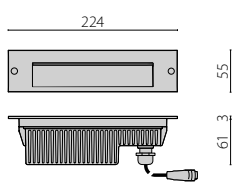

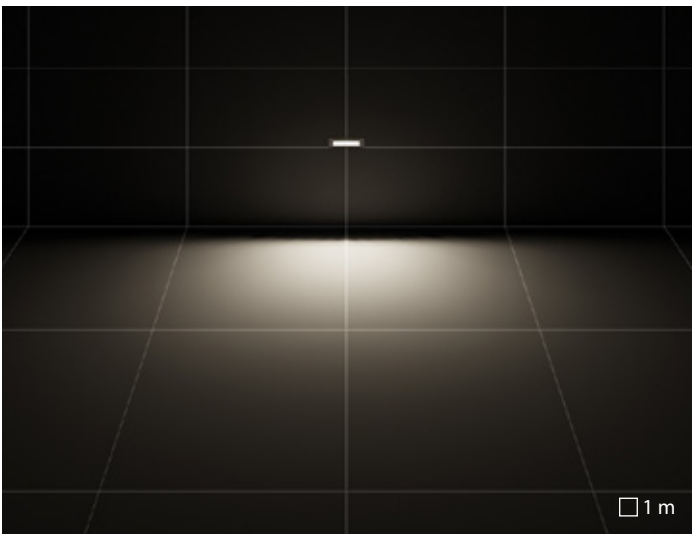

A37/M optique asymétrique moyenne





Private villa | Almería | Spain

## INSERT+ 2

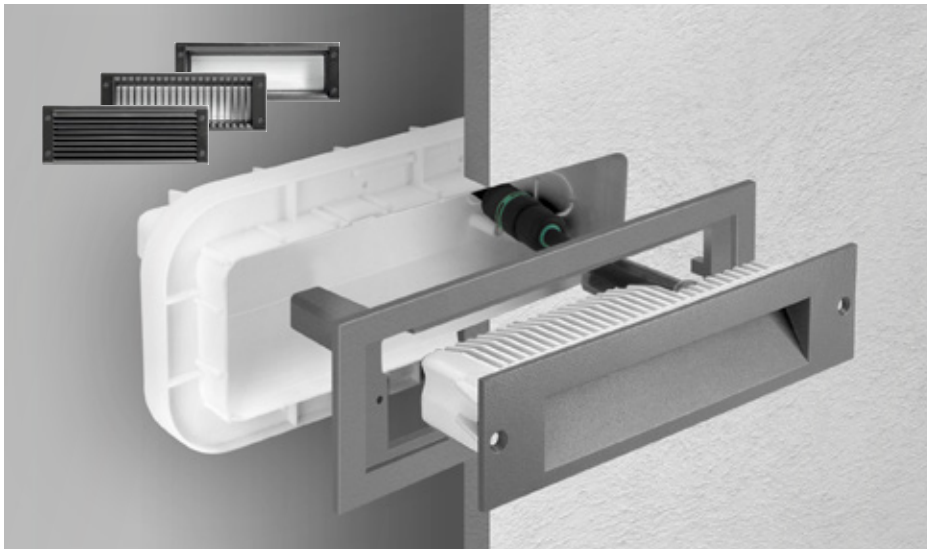

Grâce à l'adaptateur approprié, INSERT+ 2 peut être installé dans les boîtes à encastrement préexistantes de INSERT 2.



Le produit est fourni pré-câblé avec un serre-câble en inox.



Tous les boîtiers d'encastrement INSERT+ 1 / 2 sont dotés d'un couvercle contenant un «niveau à bulles» pour faciliter leur mise en place correcte en phase d'installation.

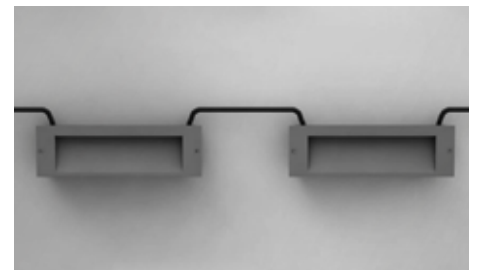

Le raccord est adéquat pour un branchement en ligne.



Disponibles, comme accessoires, connecteurs pour câblage en série.



Disponible en kit antivandalisme comme accessoire.

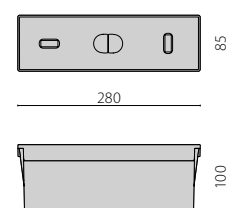
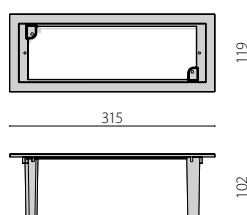
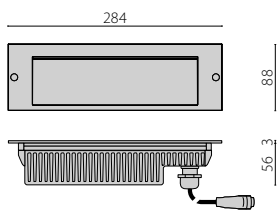





Seligerskaya metro station | Moscow | Russia



A25/W optique asymétrique diffusante

## INSERT+ 3



A26/W  
Diffuseur en verre transparent, trempé.

A/W  
Diffuseur en verre plat satiné à l'intérieur.



Branchement électrique simplifié grâce à un connecteur externe prise-fiche étanche QUICK, équipé d'un câble.



Appareil nécessitant un boîtier d'encastrement à commander séparément.



Disponibles, comme accessoires, connecteurs pour câblage en série.



Disponible en kit antivandalisme comme accessoire.

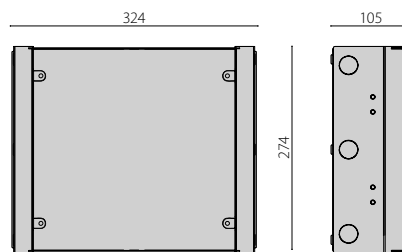
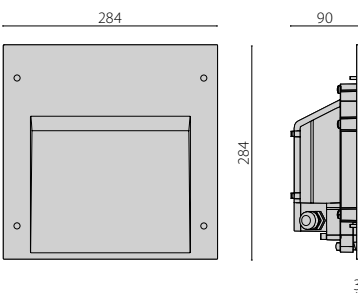

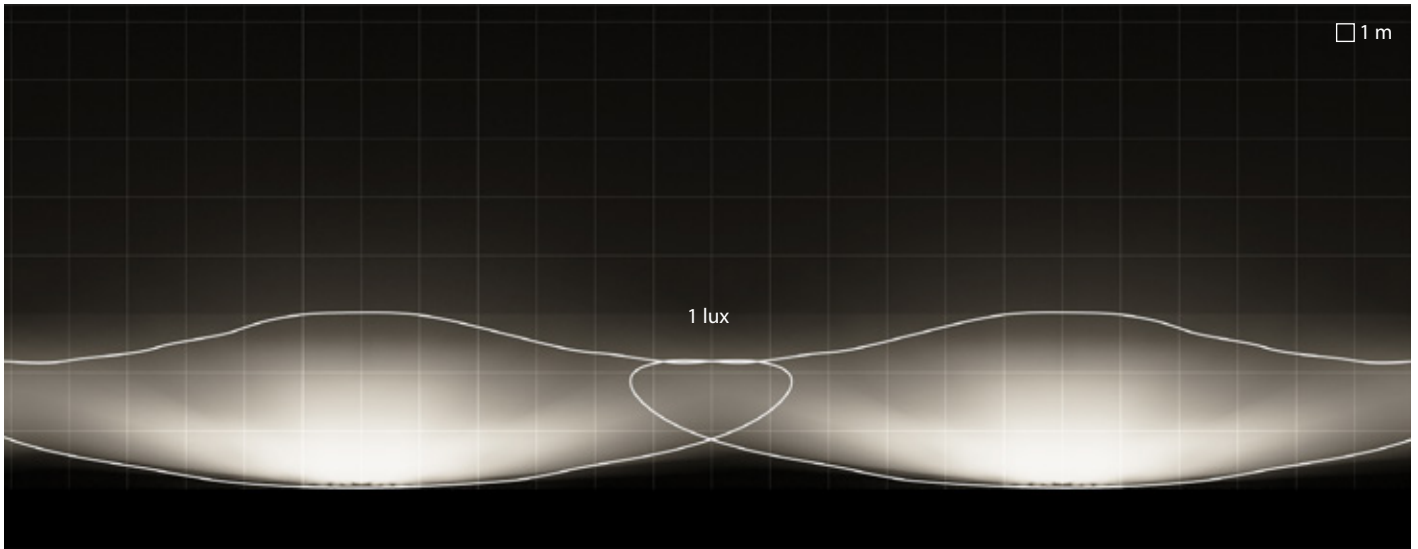

A26/W optique asymétrique diffusante

Espacement entre luminaires = 12m  
Recul = 3m  
Hauteur de pose = 1m

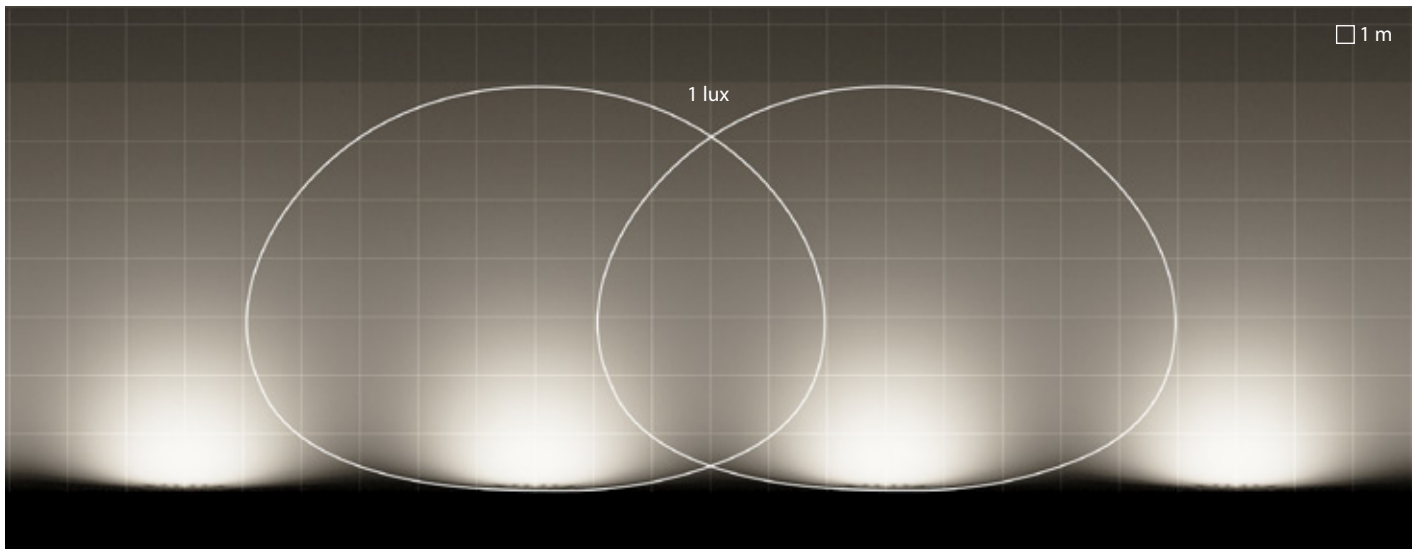

A/W optique asymétrique diffusante

Espacement entre luminaires = 6m  
Recul = 7m  
Hauteur de pose = 1m

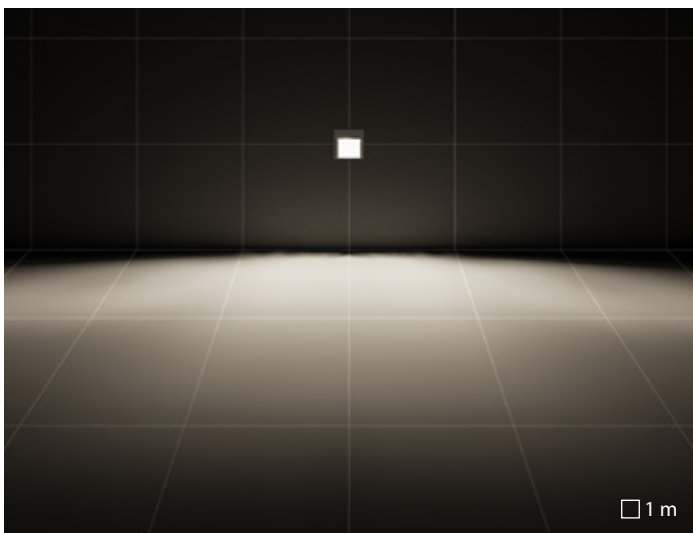

A26/W optique asymétrique diffusante

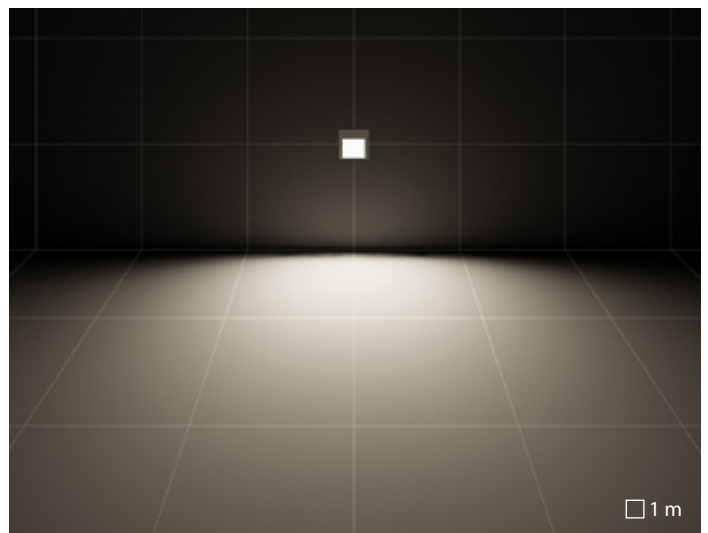

A/W optique asymétrique diffusante

# MASK+

design Roberto Fiorato

## Vide, Lumière, Surface

La lumière artificielle joue un rôle essentiel dans l'environnement nocturne: elle permet de s'orienter, elle transmet des états d'âme et des émotions, elle capte l'attention.

MASK+ est un élégant équilibre dynamique entre le plein et le vide, où le vide est « présenté » en tant qu'objet qui identifie et distingue la forme en la caractérisant. La lumière enveloppe ce vide, le remplit et donne au lieu son caractère propre, tant à l'intérieur qu'à l'extérieur, de jour comme de nuit.

Cette série unique sur le marché proposée dans deux dimensions et deux formes, permet d'aménager des intérieurs et des espaces externes tout en gardant une image coordonnée. Sa conception minimale et unique ajoute de l'élégance à n'importe quel espace contemporain.





# MASK+

design Roberto Fiorato

Appareil pour installation en applique et au plafond, aussi bien à l'intérieur qu'à l'extérieur, composé de :

## Caractéristiques mécaniques

- Corps en aluminium moulé sous pression peint par poudre polyester ISO 9227
- Joint en silicone anti vieillissement
- Diffuseur en verre peint à l'intérieur pour créer une lumière homogène et diffuse

## Caractéristiques électriques

- Driver intégré
- La version EM/1P est prévue pour être utilisée en éclairage général ainsi qu'en cas de secours (1h)
- Les versions PIR sont équipées d'un capteur de mouvement incorporé. Idéal pour charge résistive et pour charge inductive

## Installation

- Les versions M, mono émission, utilisent une seule source lumineuse, pour une émission de la lumière vers le haut ou vers le bas
- Double possibilité d'installation pour obtenir différents effets de lumière

## Versions

- Versions DALI disponibles. Nous consulter.

## Normes / Directives

- CE
- EAC
- RCM
- Fabriqué en Italie

## Garantie

- Garantie 5 ans. Conditions de garantie complètes sur [www.performanceinlighting.com](http://www.performanceinlighting.com)
- Marque déposé ®
- Design déposé ®





**MASK+ MINI**

**MASK+**

**MASK+ ROUND**

<b>CARACTÉRISTIQUES MÉCANIQUES</b>				
IP		IP65	IP65	IP65
IK		IK05 0.70J xx3	IK06 1J xx3	IK06 1J xx3
Dimensions (mm)		L 265 x H 45 x D 138	L 326 x H 62 x D 168	L 275 x H 348 x D 68,5
Poids		max 1,38 kg	max 2,59 kg	max 2,31 kg
Couleur		●○	●○	●○
<b>INSTALLATION</b>				
Pré-câblé		-	-	-
Quick		-	-	-
Water Stop		-	-	-
Installation possible en ligne continue		-	-	-
<b>LED</b>				
Flux nominal	3000 K	733 lm ÷ 1450 lm	1552 lm ÷ 3104 lm	2590 lm
	4000 K	733 lm ÷ 1450 lm	1552 lm ÷ 3336 lm	2650 lm
Flux réel	3000 K	317 lm ÷ 627 lm	914 lm ÷ 1770 lm	1188 lm
	4000 K	340 lm ÷ 670 lm	971 lm ÷ 1879 lm	1227 lm
CCT - Correlated Color Temperature		3000 K - 4000 K	3000 K - 4000 K	3000 K - 4000 K
CRI / SDCM (macadam step)		80/3	80/3	80/3
Lifetime		L70B10@54000h	L70B10@50000h	L70B10@54000h
<b>OPTIQUE</b>				
S/EW optique symétrique extra diffusante		S/EW	S/EW	S/EW
<b>CARACTÉRISTIQUES ÉLECTRIQUES</b>				
Puissance		8 W - 16 W	24 W - 12,5 W	22 W
Classe		I	I	I
EEL		-	-	-
Ta MAX°C de l'appareil		35°C	35°C	35°
Ta MIN°C de l'appareil		-20°C	-20°C	-20°
Gradable 1-10 V		-	-	-
Gradable DALI		-	-	-
Secours		-	1 h	-
COSφ ≥ 0,9		✓	✓	✓

● AN-96 / Anthracite métallisé / Poudrée  
○ WH-87 / Blanc / Poudrée





## MASK+ / MASK+ MINI



Double possibilité d'installation pour obtenir différents effets de lumière.



Diffuseur en verre peint à l'intérieur pour créer une lumière homogène et diffuse.

Les versions ont été développées sans vis visibles.

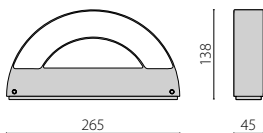
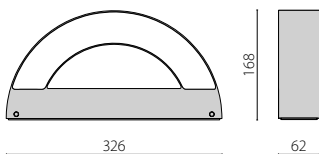

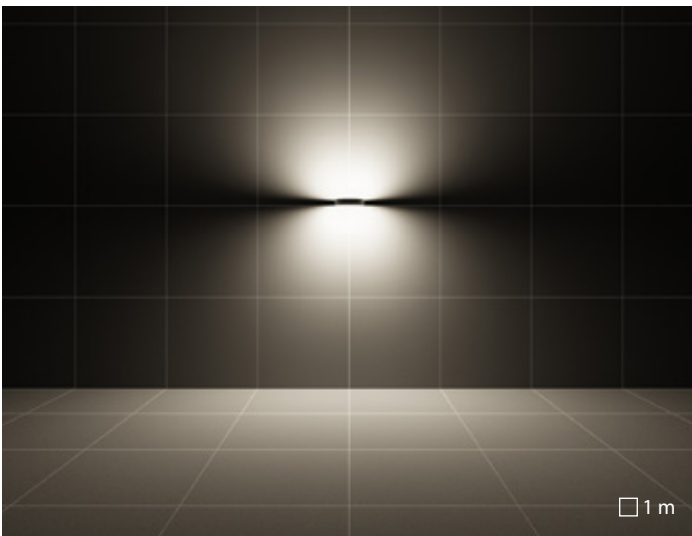

MASK+ B | S/EW optique symétrique extra diffusante

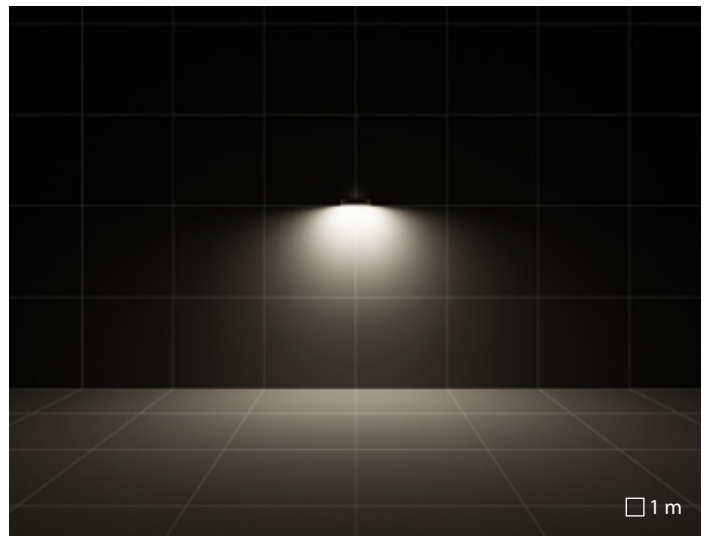

MASK+ M | S/EW optique symétrique extra diffusante

## MASK+ ROUND

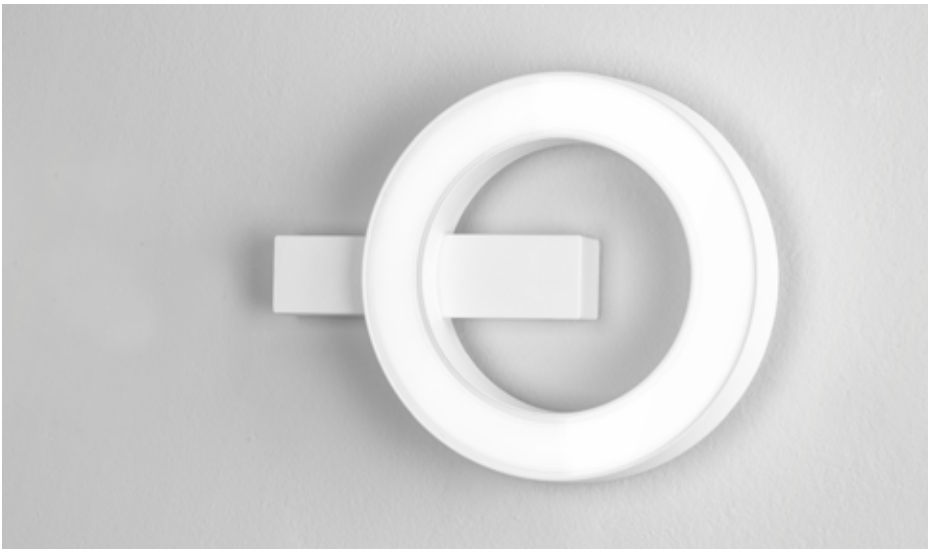

Diffuseur en verre peint à l'intérieur pour créer une lumière homogène et diffuse.



Les versions ont été développées sans vis visibles.



Les versions PIR sont équipées d'un capteur de mouvement incorporé. Idéal pour charge résistive et pour charge inductive

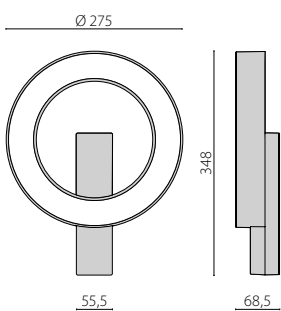

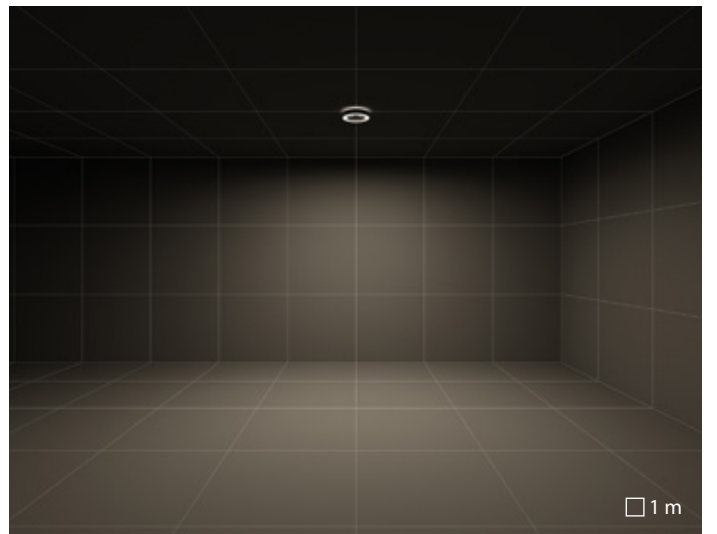
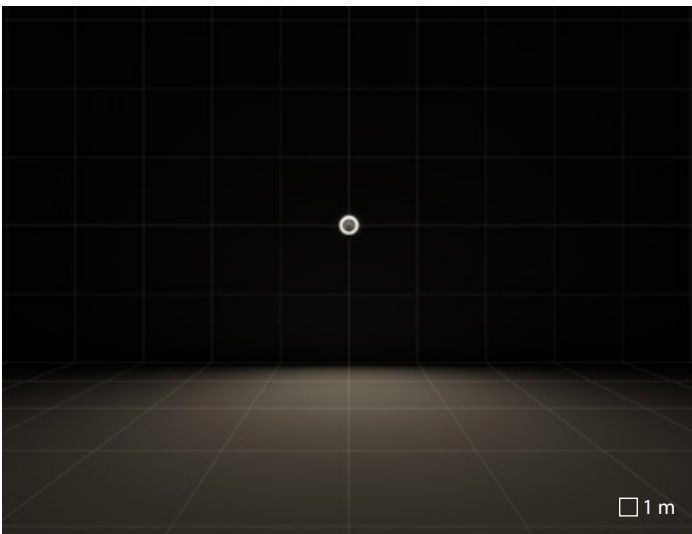

MASK+ ROUND | S/EW optique symétrique extra diffusante

# MIMIK

## La lumière camouflée

Tel un caméléon, discret et élégant: ces appareils s'adaptent parfaitement à l'intérieur d'une surface architecturale, en créant un effet de camouflage lumineux.

Ces luminaires ultraplats conçus pour une faible consommation d'énergie, qui utilisent des modules LED de dernière génération, sont adaptés à tout type d'usage nécessitant une applique murale. Son design minimal et son épaisseur réduite de quelques centimètres, lui permettent d'être discrètement intégré dans n'importe quel environnement architectural à l'intérieur comme à l'extérieur.

La face avant de MIMIK / MIMIK FLAT offre la possibilité aux concepteurs d'habiller le luminaire, quelque soit le matériau choisi, en permettant au corps lumineux de disparaître, tout en laissant place à la créativité.

MIMIK 50 est la dernière version ajoutée à la série, cette applique murale de grande dimension, extrêmement performante pour tout type d'éclairage périmétrique, s'adapte notamment aux environnements urbains. Ses lignes pures lui permettent de s'intégrer intégralement dans n'importe quel contexte contemporain, et peuvent s'associer au reste de la série.

Les options de la série MIMIK, le montage au plafond (MIMIK 10 / 20), l'effet mural (MIMIK 10), l'applique (MIMIK 20 / 30), les projecteurs muraux (MIMIK 50), la borne (MIMIK 10 POST), offrent bien plus qu'un appareil d'éclairage. Les versions FLAT complètent la série en proposant des versions ultraplates.





Casa Museo Maffei | Verona | Italy

# MIMIK

Série coordonnée de plafonniers (MIMIK CEILING 10 / 20), appliques (MIMIK FLAT), effet mural (MIMIK FLAT 10 / 20 / 30), projecteur mural (MIMIK 20 / 30 / 50) et borne (MIMIK 10 POST) composée de :

## Caractéristiques mécaniques

- Corps en aluminium moulé sous pression peint par poudre polyester ISO 9227
- Les versions MIMIK possèdent un groupe optique constitué de lentilles en technopolymère à transmission élevée, avec différentes distributions de la lumière, pour répondre aux différentes exigences techniques d'éclairage
- Joint en silicone anti vieillissement
- Diffuseur en verre plat micro-prismatique trempé et sérigraphié à l'intérieur pour les versions MIMIK FLAT
- Diffuseur en verre plat trempé transparent et sérigraphié à l'intérieur pour les versions MIMIK

## Installation

- Disponibles en version mono (M) ou bi directionnelle (B)

## Normes / Directives

- CE
- EAC
- RCM
- ENEC
- Fabriqué en Italie

## Garantie

- Garantie 5 ans. Conditions de garantie complètes sur [www.performanceinlighting.com](http://www.performanceinlighting.com)
- Marque déposé ®





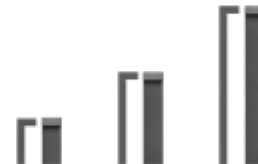

	MIMIK 10 CEILING	MIMIK 20 CEILING	MIMIK 10 POST	
<b>CARACTÉRISTIQUES MÉCANIQUES</b>				
IP	IP65	IP65	IP65	
IK	IK06 1J xx3	IK06 1J xx3	IK08 5J xx5	
Dimensions (mm)	L 127 x H 127 x D 65	L 200 x H 200 x D 42	L 130 x H 535 - 635 - 1003 x D 130	
Poids	max 1,09 kg	max 1,70 kg	max 3,01 kg	
Couleur	●●○	●●○	●●	
<b>INSTALLATION</b>				
Pré-câblé	-	-	-	
Quick	-	-	✓	
Water Stop	-	-	-	
Installation possible en ligne continue	-	-	-	
<b>LED</b>				
Flux nominal	3000 K	1040 lm	3335 lm	1000 lm ÷ 1006 lm
	4000 K	1120 lm	3560 lm	1075 lm ÷ 1076 lm
Flux réel	3000 K	612 lm ÷ 715 lm	1721 lm	719 lm ÷ 745 lm
	4000 K	704 lm ÷ 822 lm	1778 lm	762 lm ÷ 915 lm
CCT - Correlated Color Temperature	3000 K - 4000 K	3000 K - 4000 K	3000 K - 4000 K	
CRI / SDCM (macadam step)	70/3	80/3	70/3 80/3	
Lifetime	L80B10@60000h	L80B10@84000h	L70B10@35000h L80B10@60000h	
<b>OPTIQUE</b>				
A/I optique asymétrique intensive	-	-	A/I	
A/W optique asymétrique diffusante	-	-	-	
A60/W optique asymétrique diffusante	-	-	-	
C/EW optique circulaire extra diffusante	C/EW	-	-	
CP/T2 optique pour velos et pietons type 2	-	-	-	
CP/T3 optique pour velos et pietons type 3	-	-	CP/T3	
C/I optique circulaire intensive	C/I 20°	-	-	
S/EW optique symétrique extra diffusante	-	S/EW	-	
<b>CARACTÉRISTIQUES ÉLECTRIQUES</b>				
Puissance	10 W	23.5 W	10 W	
Classe	I	I	I	
EEL	-	-	-	
Ta MAX°C de l'appareil	25°C	40°	35°C	
Ta MIN°C de l'appareil	-20°C	-20°	-20°C ÷ -25°C	
Gradable 1-10 V	-	-	-	
Gradable DALI	-	✓	-	
Secours	-	-	-	
COSφ ≥ 0,9	✓	✓	✓	

- GR-94 / Gris métallisé / Poudrée
- AN-96 / Anthracite métallisé / Poudrée
- WH-87 / Blanc / Poudrée



MIMIK 10 / 10 FLAT

MIMIK 20 / 20 FLAT

MIMIK 30 / 30 FLAT

MIMIK 50

IP65	IP65	IP65	IP65
IK05 0.70J xx3 IK06 1J xx3	IK06 1J xx3	IK06 1J xx3	IK06 1J xx3
L 127 x H 127 x D 65 - 42	L 200 x H 200 x D 65 - 42 mm	L 300 x H 120 x D 65 - 42	L 500 x H 500 x D 91
max 0,97 kg	max 2,97 kg	max 1,99 kg	max 10,13 kg
● ● ●	○ ● ●	● ● ○	●
-	-	-	-
-	-	-	-
-	-	-	-
-	-	-	✓
561 lm ÷ 1140 lm	1653 lm ÷ 3306 lm	2644 lm ÷ 4160 lm	6630 lm ÷ 17260 lm
593 lm ÷ 1357 lm	1710 lm ÷ 3420 lm	2736 lm ÷ 4480 lm	6920 lm ÷ 18000 lm
314 lm ÷ 880 lm	958 lm ÷ 2273 lm	1506 lm ÷ 2558 lm	4299 lm ÷ 11124 lm
358 lm ÷ 925 lm	1041 lm ÷ 2309 lm	1597 lm ÷ 2755 lm	4573 lm ÷ 12601 lm
3000 K - 4000 K	3000 K - 4000 K	3000 K - 4000 K	3000 K - 4000 K
70/3 80/3	70/3 80/3	70/3 80/3	80/3
L80B10@60000h	L80B10@60000h	L80B10@60000h	L80B10@71000h
-	-	-	-
A/W	A/W	A/W	-
-	A60/W	A60/W	A60/W
-	-	-	-
-	CP/T2	CP/T2	CP/T2
CP/T3	CP/T3	CP/T3	-
C/I 20°	-	-	-
5 W - 10 W	13,5 W - 16,5 W - 21 W - 24 W - 26 W	20 W - 30 W	39 W - 53 W
I	I	I	I
-	-	-	-
25°C ÷ 30°C	25°C ÷ 45°C	25°C ÷ 35°C	40°C ÷ 50°C
-20°C ÷ -10°C	-20°C ÷ 0°C	-20°C	-25°C ÷ -40°C
-	-	-	-
-	-	-	✓
-	1 h / 3 h	-	3 h
✓	✓	✓	✓

## MIMIK 10 / 20 CEILING



Corps en aluminium moulé sous pression peint par poudre polyester.

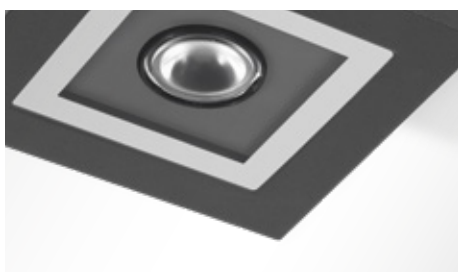

Diffuseur en verre trempé transparent sérigraphié à l'intérieur pour les versions MIMIK 10 CEILING.

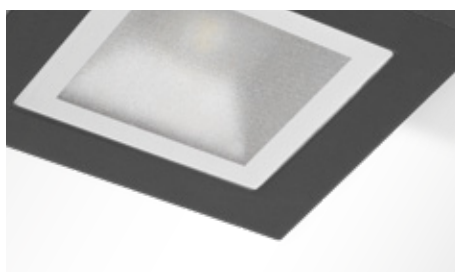

Diffuseur en verre plat micro-prismatique trempé et sérigraphié à l'intérieur pour les versions MIMIK 10 CEILING TECH.



Groupe optique constitué de lentilles en technopolymère à transmission élevée, avec différentes distributions de la lumière, pour répondre aux différentes exigences techniques d'éclairage.

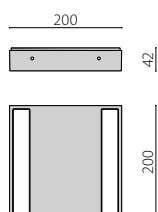
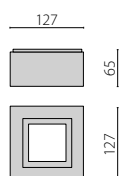

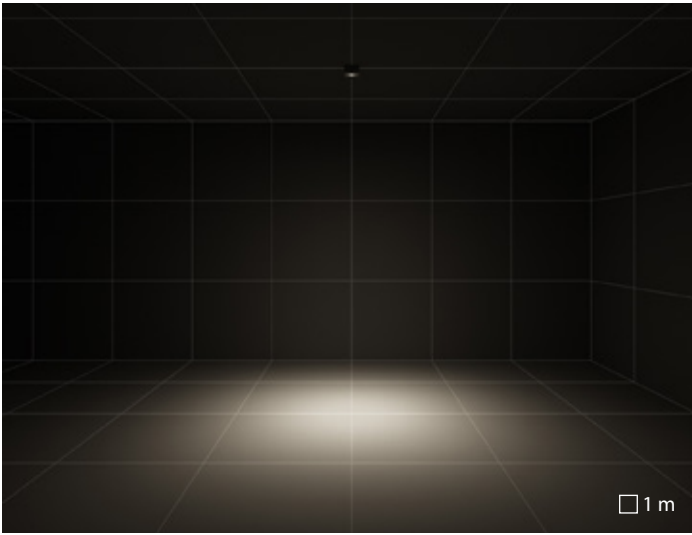

MIMIK 10 CEILING | C/I optique circulaire intensive

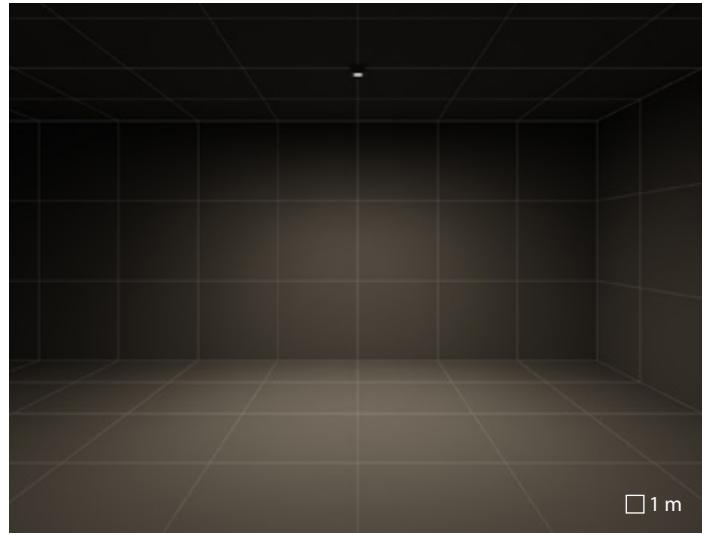

MIMIK 10 CEILING | C/EW optique circulaire extra diffusante

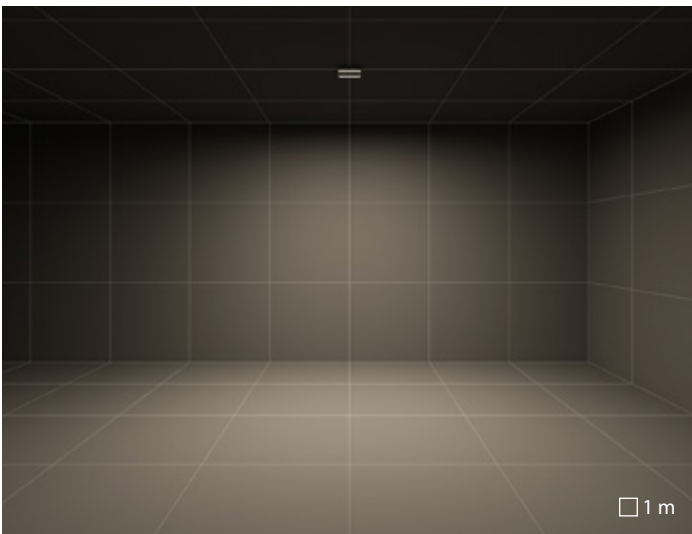

MIMIK 20 CEILING | S/EW optique symetrique extra diffusante

## MIMIK 10 / 20 / 30



Le cadre, disponible en accessoire, permet la pose d'une façade qui peut être enduite avec la même finition que le mur sur lequel il sera installé.



Diffuseur en verre plat trempé transparent et sérigraphié à l'intérieur pour les versions MIMIK.



Corps en aluminium moulé sous pression peint par poudre polyester.



Un cadre est proposé pour MIMIK 20 / 30 afin de pouvoir personnaliser le panneau (à commander séparément).

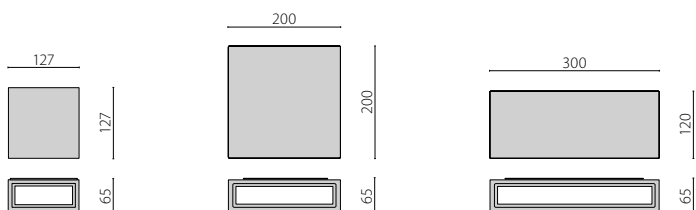

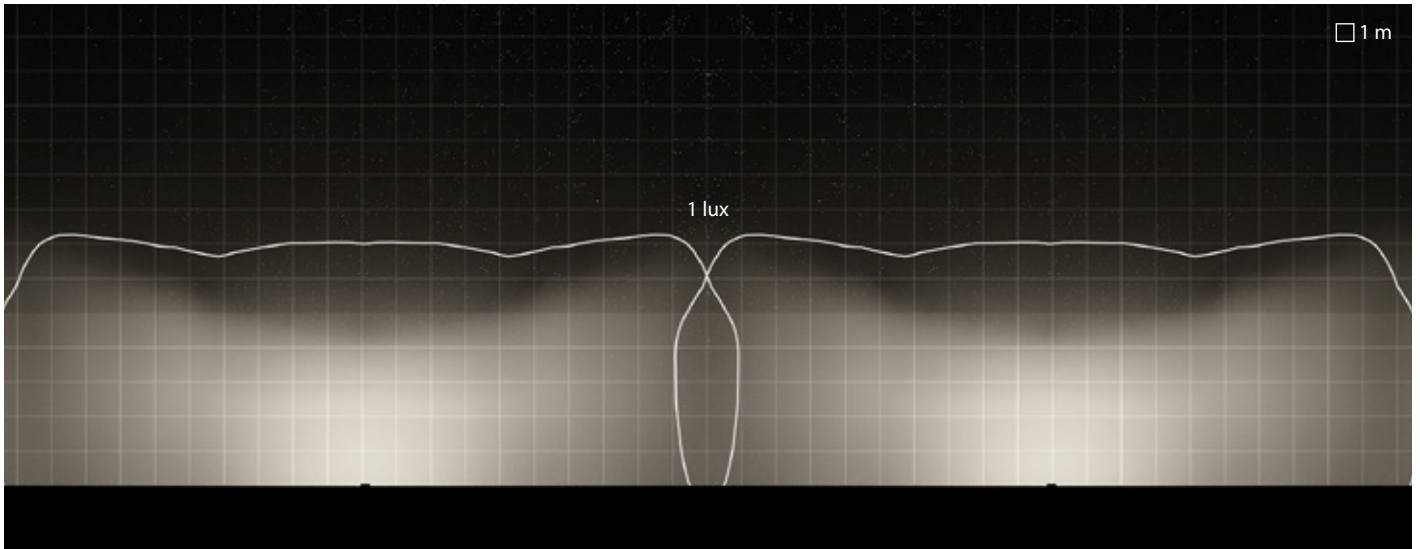

MIMIK 30 M | CP/T3 optique pour velos et pietons type 3

Espacement entre luminaires = 20m  
Recul = 5m  
Hauteur de pose = 3m

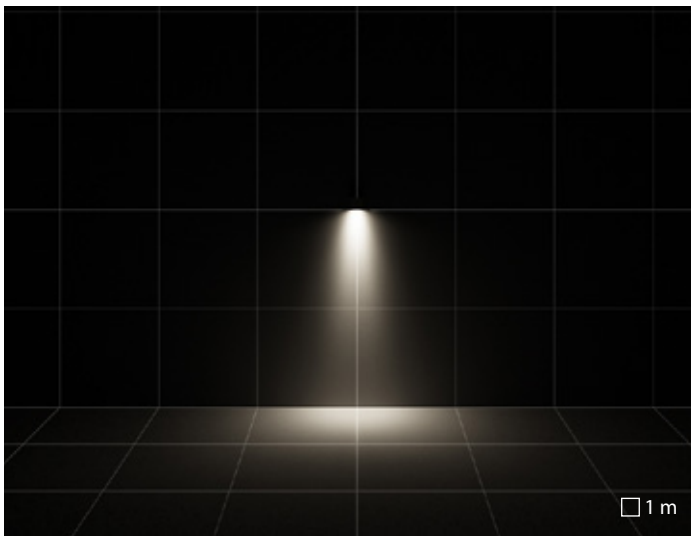

MIMIK 10 M | C/I optique circulaire intensive

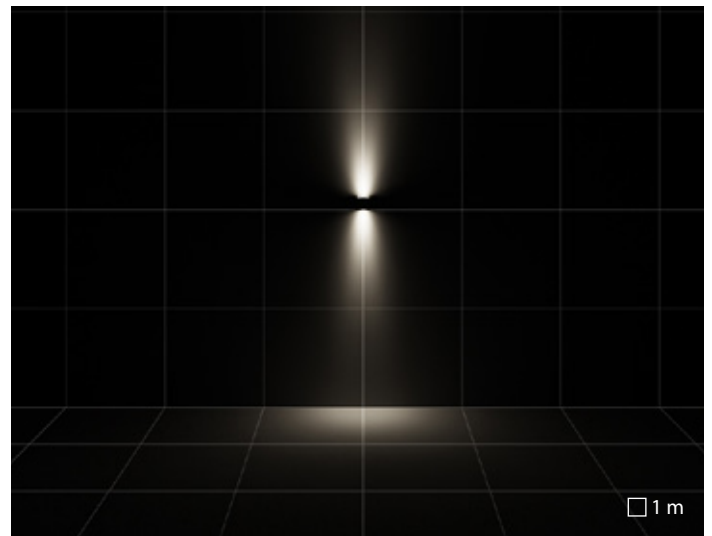

MIMIK 10 B | C/I optique circulaire intensive

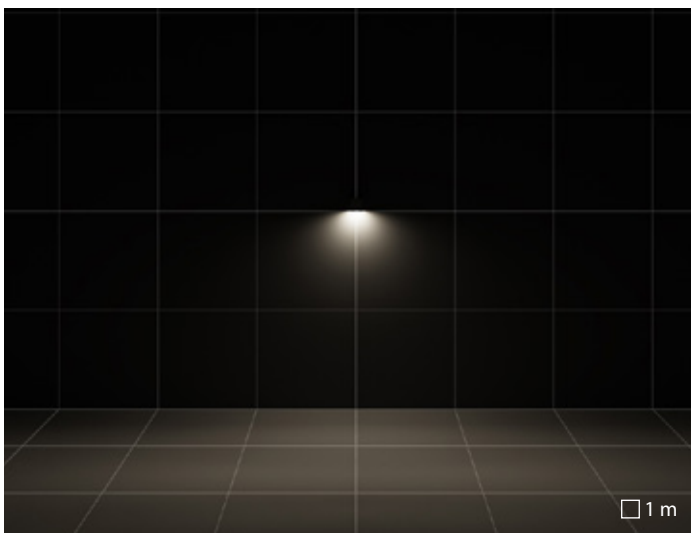

MIMIK 10 M | CP/T3 optique pour velos et pietons type 3

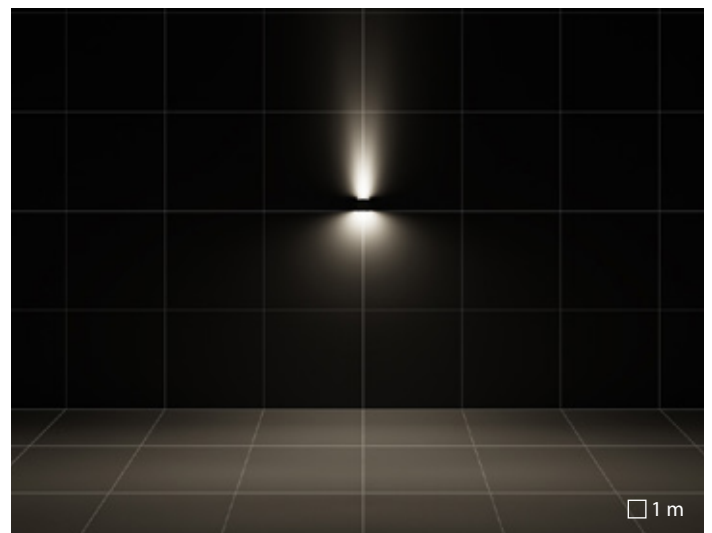

MIMIK 10 M | CP/T3 optique pour velos et pietons type 3 + C/I optique circulaire intensive

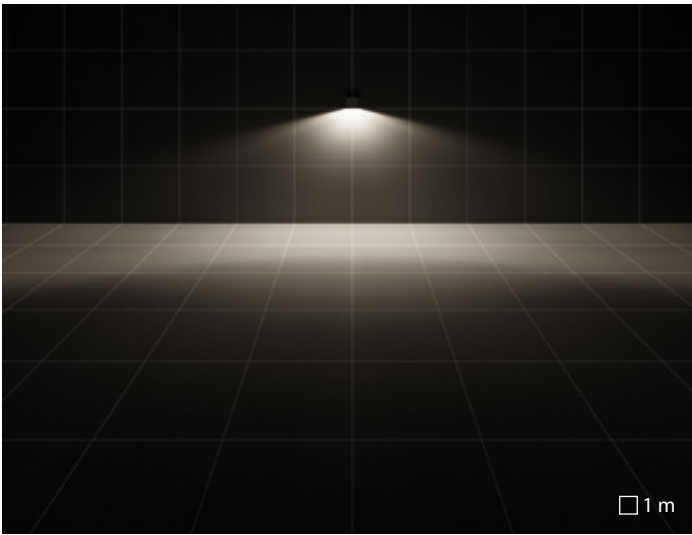

MIMIK 20 | CP/T2 optique pour velos et pietons type 2

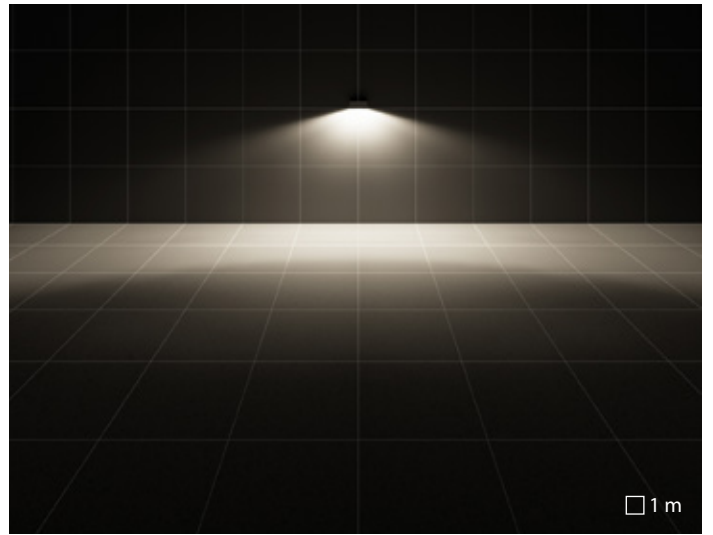

MIMIK 30 | CP/T2 optique pour velos et pietons type 2

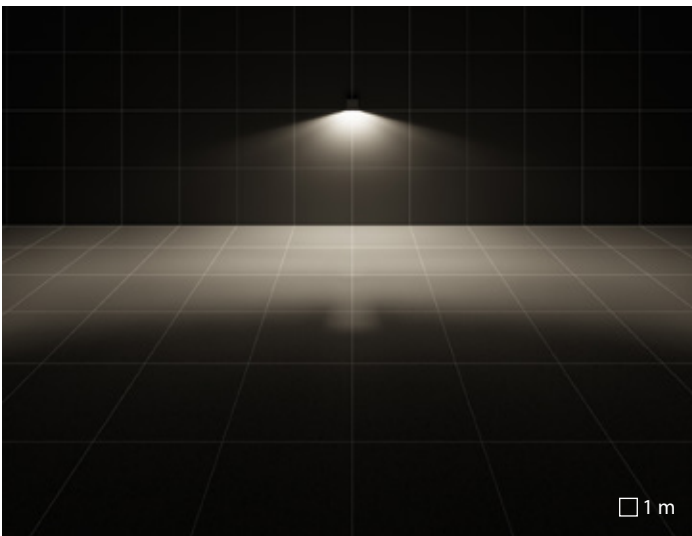

MIMIK 20 | CP/T3 optique pour velos et pietons type 3

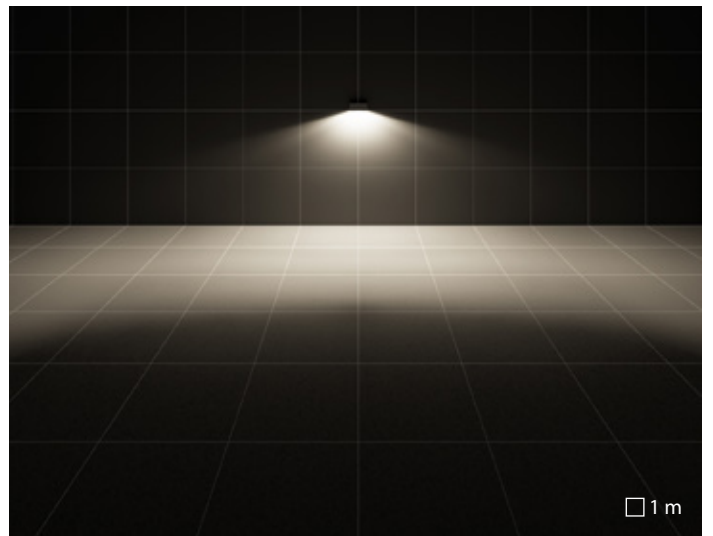

MIMIK 30 | CP/T3 optique pour velos et pietons type 3

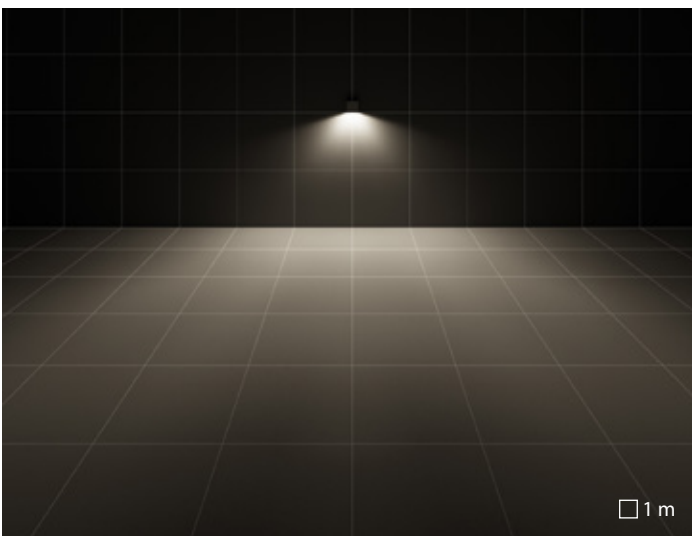

MIMIK 20 | A60/W optique asymétrique diffusante

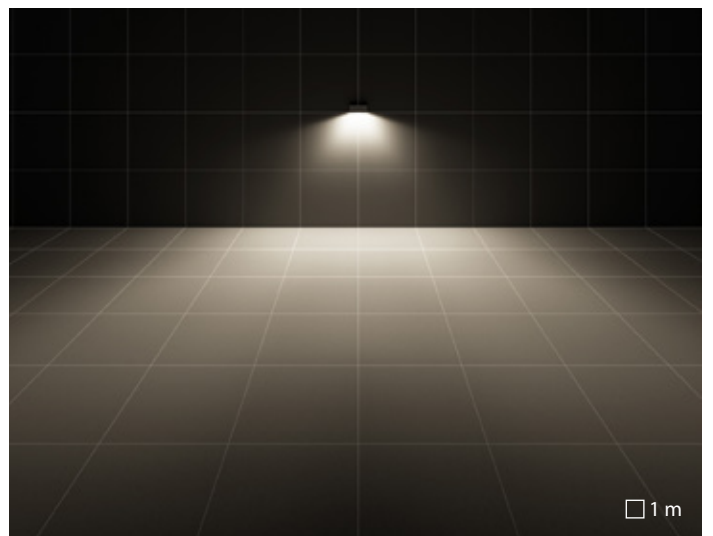

MIMIK 30 | A60/W optique asymétrique diffusante





Jeruzalem Blok M | Amsterdam | Netherlands

## MIMIK 10 / 20 / 30 FLAT



Le cadre, disponible en accessoire, permet la pose d'une façade qui peut être enduite avec la même finition que le mur sur lequel il sera installé.



Diffuseur en verre plat micro-prismatique trempé et sérigraphié à l'intérieur pour les versions MIMIK FLAT.

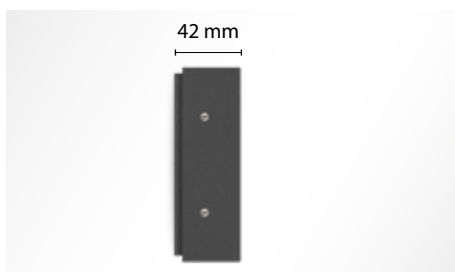

Corps en aluminium moulé sous pression peint par poudre polyester.



Un cadre est proposé pour MIMIK 20 / 30 afin de pouvoir personnaliser le panneau (à commander séparément).

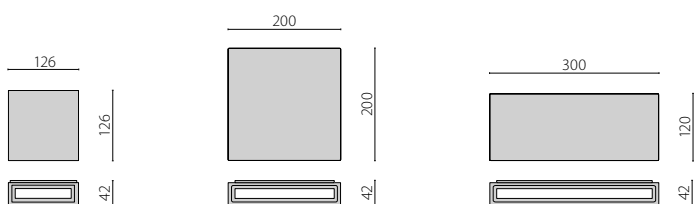

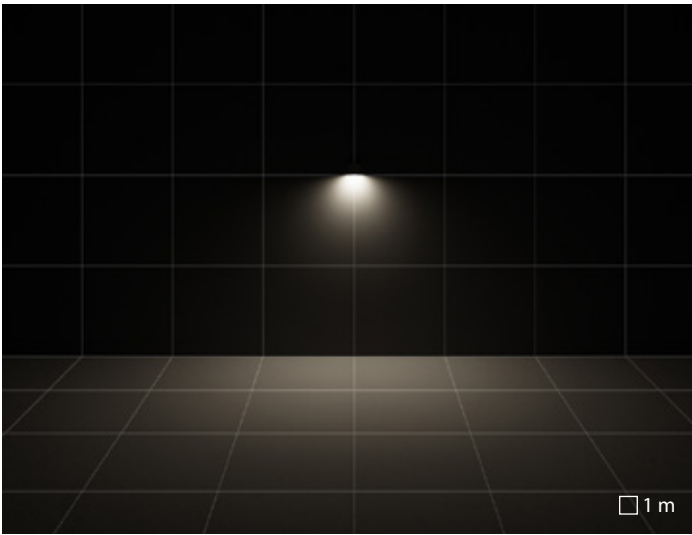

MIMIK 10 FLAT M | A/W optique asymétrique diffusante

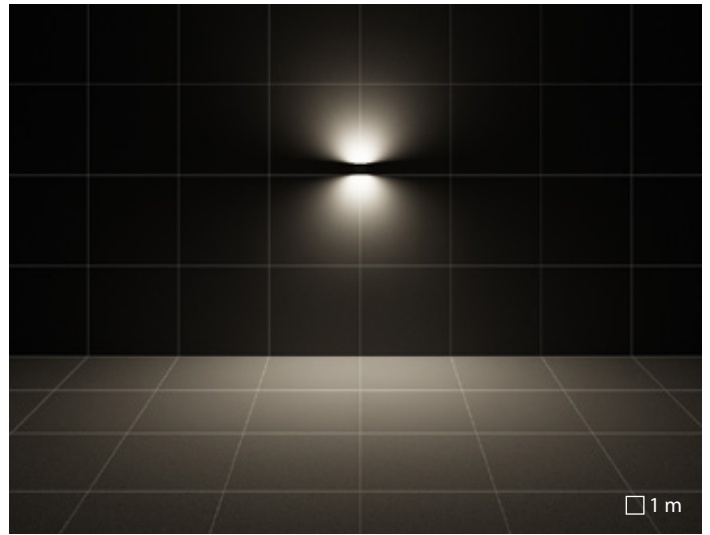

MIMIK 10 FLAT B | A/W optique asymétrique diffusante

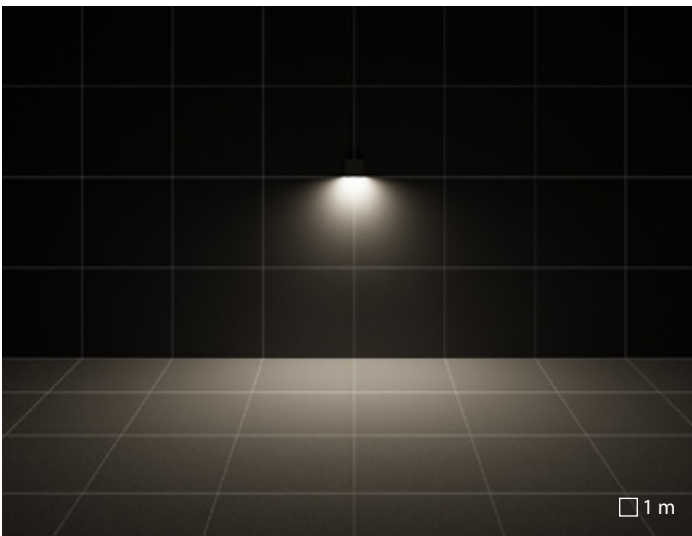

MIMIK 20 FLAT M | A/W optique asymétrique diffusante

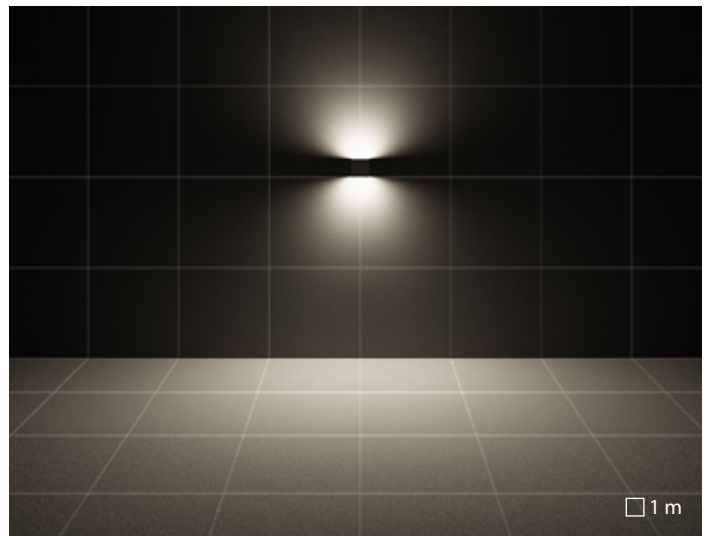

MIMIK 20 FLAT B | A/W optique asymétrique diffusante

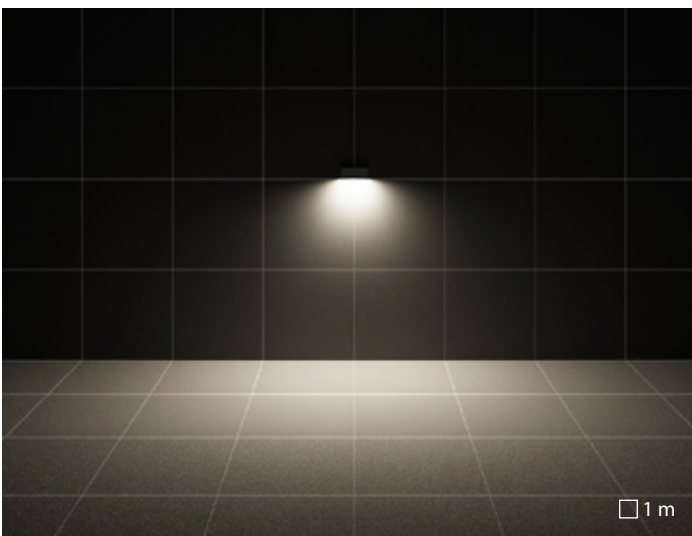

MIMIK 30 FLAT M | A/W optique asymétrique diffusante





Conference hall - Batteria di Scarpa | Verona | Italy

## MIMIK 50



Optiques symétriques, asymétriques et double asymétrique.



Diffuseur en verre plat extra clair trempé, sérigraphié à l'intérieur.



Un cadre est proposé pour MIMIK 50 afin de pouvoir personnaliser le panneau (à commander séparément).



L'appareil est prédisposé pour câblage traversant.

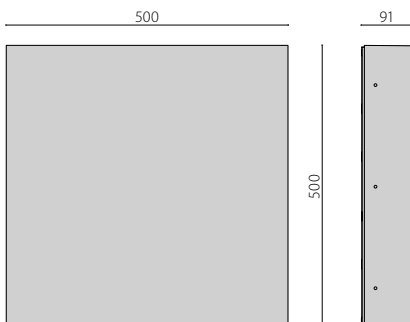

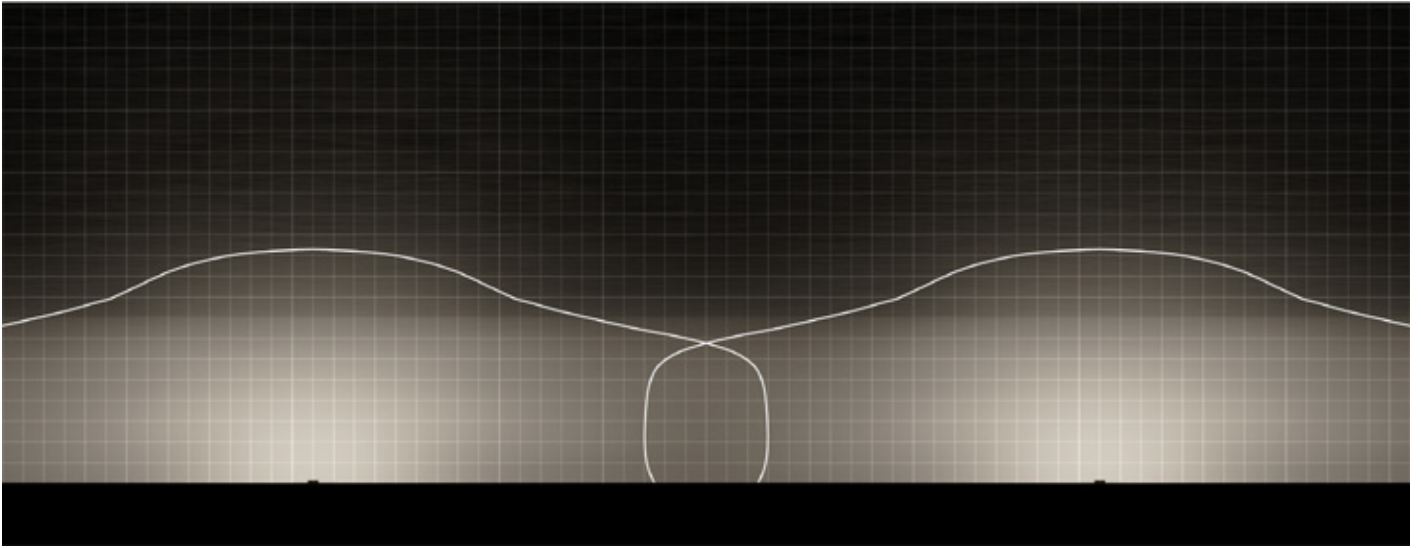

MIMIK 50 M | CP/T2 optique pour velos et pietons type 2

Espacement entre luminaires = 38m  
 Recul = 8m  
 Hauteur de pose = 6m

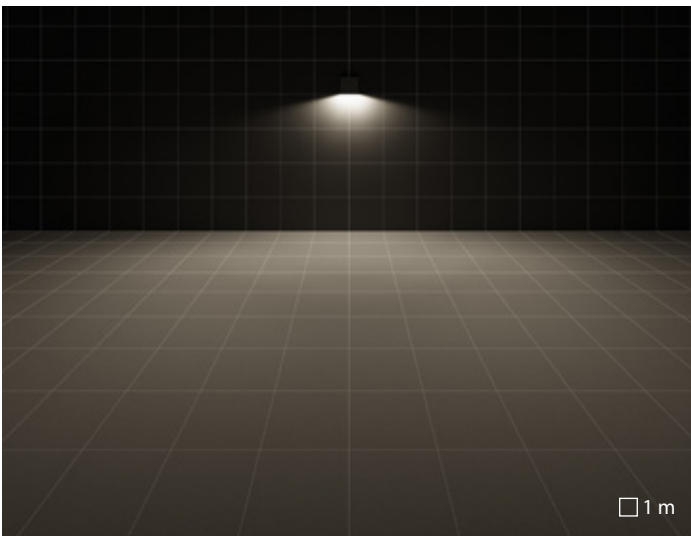

MIMIK 50 M | A60/W optique asymétrique diffusante

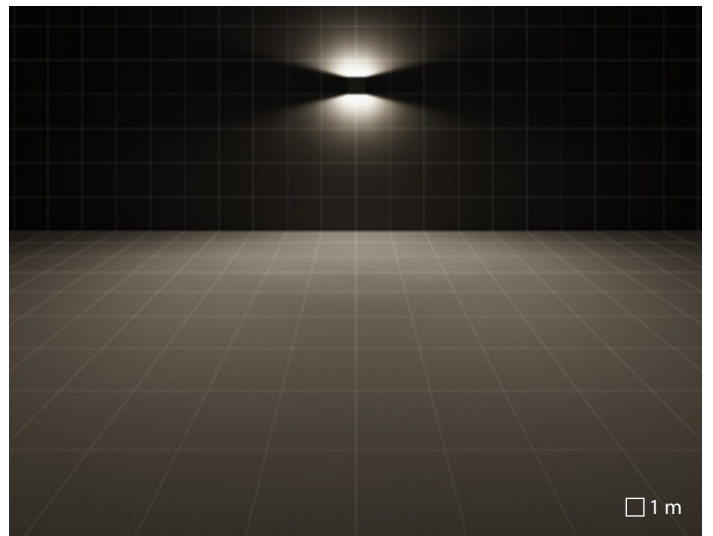

MIMIK 50 B | A60/W optique asymétrique diffusante

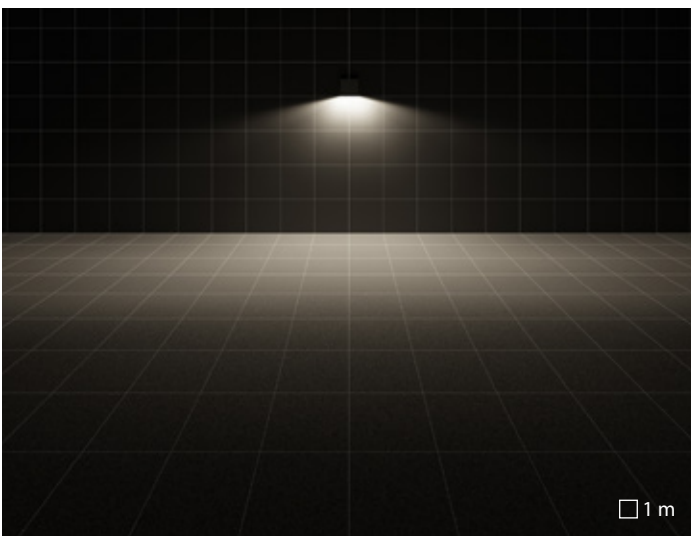

MIMIK 50 M | CP/T2 optique pour velos et pietons type 2

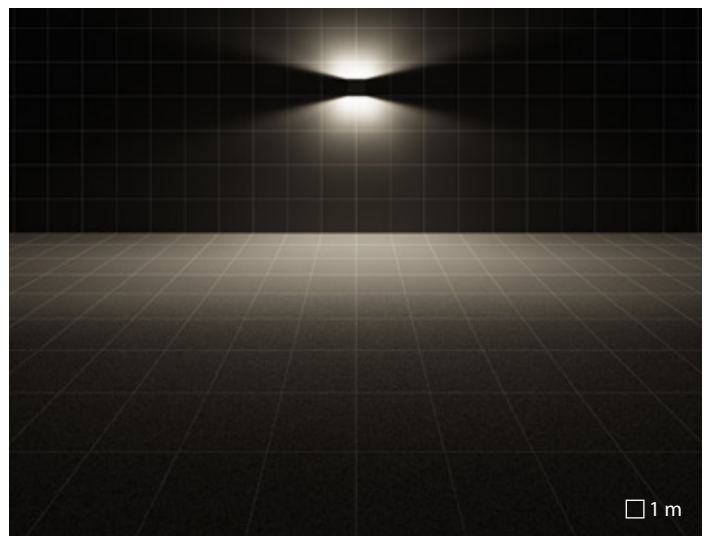

MIMIK 50 B | CP/T2 optique pour velos et pietons type 2

## MIMIK 10 POST



Lumière dirigée vers le bas.



Les versions avec optique CP se caractérisent par une distribution asymétrique de la lumière, adaptée pour l'éclairage de parcours cyclo-piétons.



Diffuseur en verre trempé, moulé.



Groupe optique constitué de lentilles en technopolymère à transmission élevée, avec différentes distributions de la lumière, pour répondre aux différentes exigences techniques d'éclairage.



Branchement électrique simplifié grâce à un connecteur externe prise-fiche étanche QUICK, équipé d'un câble.

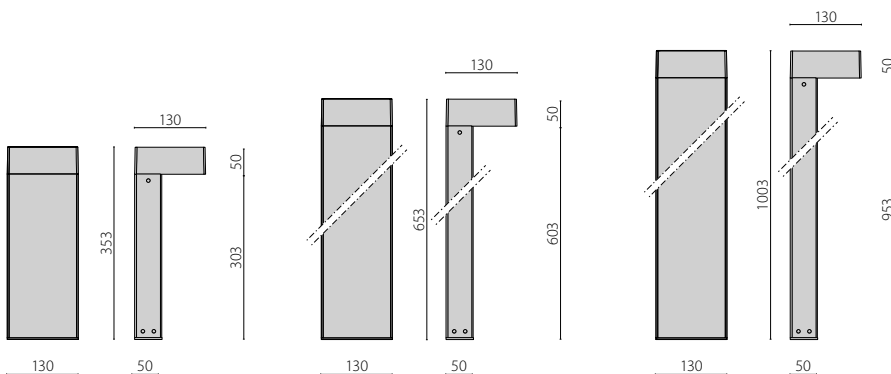



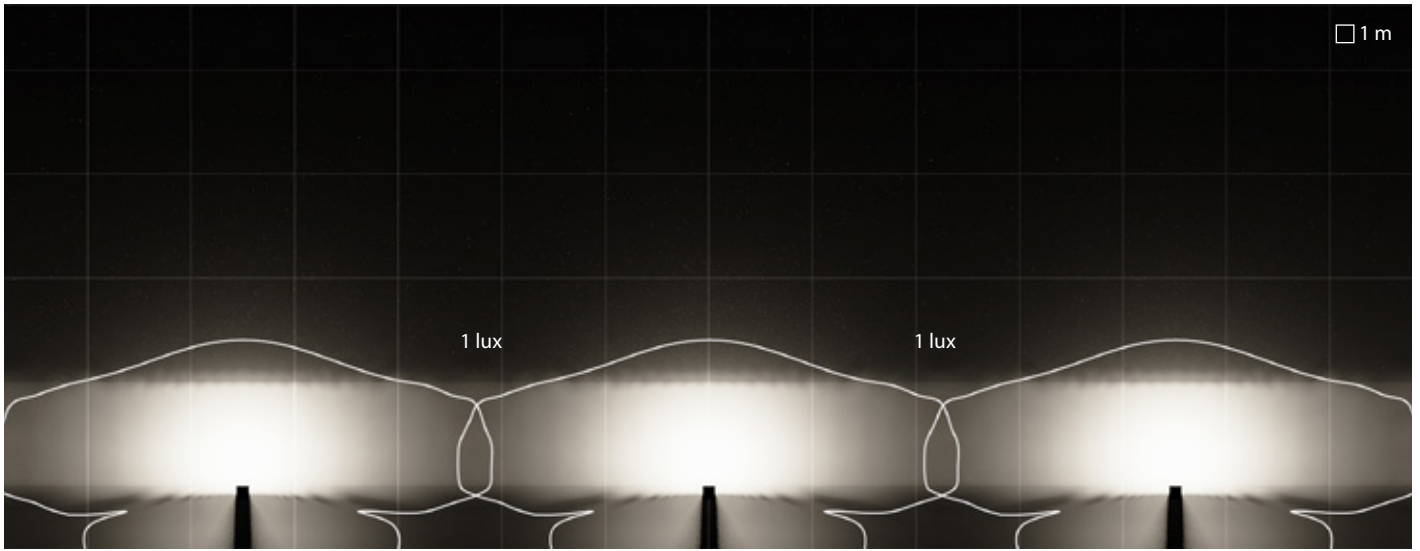

MIMIK 10 POST 600 | A/I optique asymétrique intensive

Espacement entre luminaires = 4.5m  
Recul = 1m  
Hauteur de pose = 0m

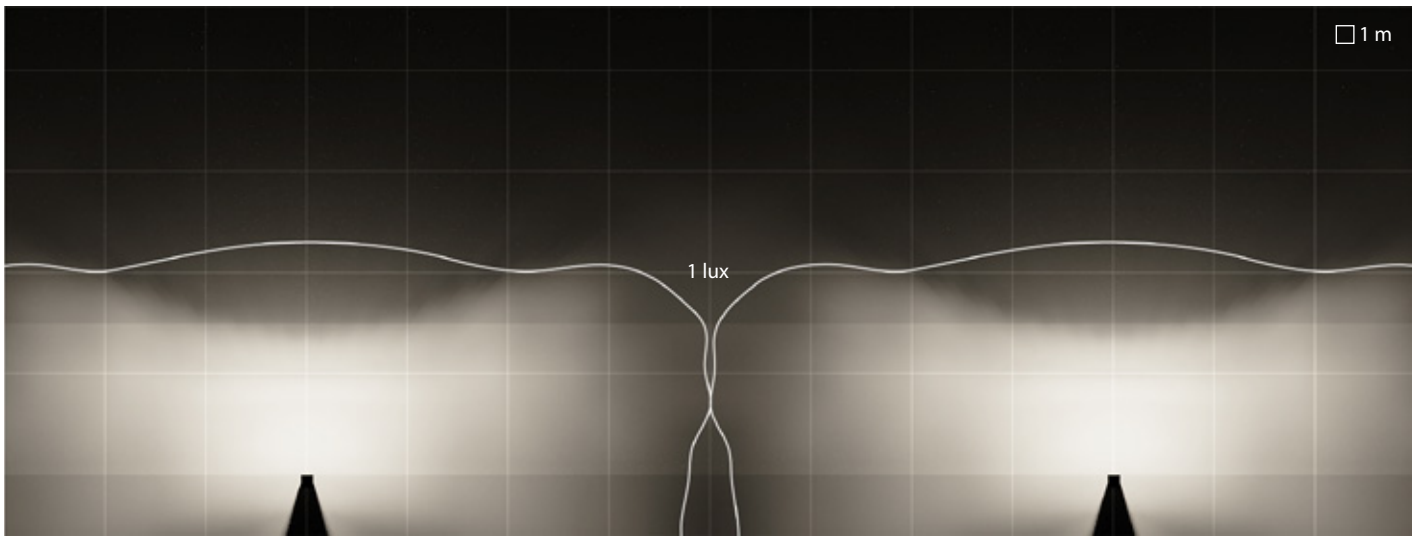

MIMIK 10 POST 1000 | CP/T3 optique pour velos et pietons type 3

Espacement entre luminaires = 8m  
Recul = 1.5m  
Hauteur de pose = 0m

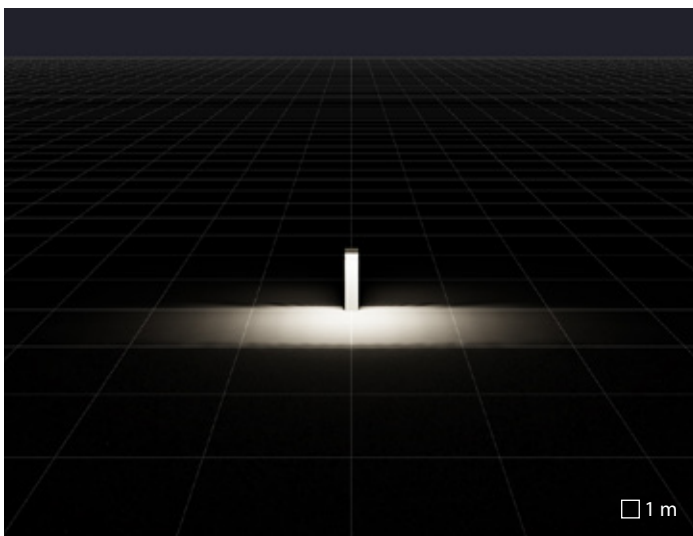

MIMIK 10 POST 600 | A/I optique asymétrique intensive

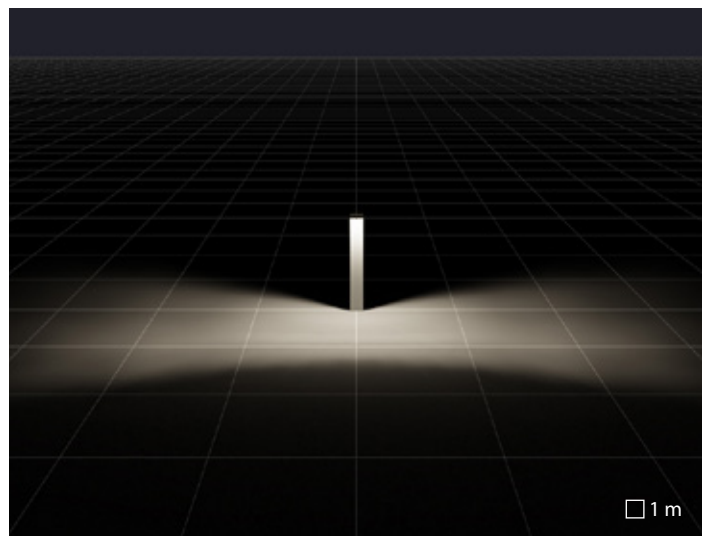

MIMIK 10 POST 1000 | CP/T3 optique pour velos et pietons type 3

# Q-LIGHT

## Une famille d'angle vif

La lumière artificielle joue un rôle essentiel dans l'environnement nocturne: elle permet de s'orienter, elle transmet des états d'âme et des émotions, elle capte l'attention.

Grâce à la coordination d'une architecture nette et d'une technologie solide, Q-LIGHT comble la divergence existant entre la beauté simpliste et les prestations sophistiquées, en rendant le choix de la conception plus efficace d'un point de vue esthétique pour vos projets contemporains.

Q-LIGHT sert à baliser les passages piétons, les obstacles environnementaux, les délimitations et le décor et il est conçu avec des modules LED de faible consommation d'énergie.





# Q-LIGHT

Borne LED de jardin pour installation sur poteau, composée de :

## **Caractéristiques mécaniques**

- Capot diffuseur et base pour installation au sol en aluminium moulé sous pression verni
- Corps en aluminium moulé sous pression peint par poudre polyester ISO 9227
- Poteau en aluminium extrudé et peint ISO 9227
- Réflecteur en aluminium très pur, anodisé et brillanté
- Diffuseur en technopolymère transparent, anti-UV et résistant aux chocs
- Vis de fixation en acier inox

## **Caractéristiques électriques**

- Driver intégré

## **Installation**

- Les versions QUICK sont complètes avec un boîtier de fixation prédisposé pour câblage traversant pour câbles de Ø 5 mm à Ø 13 mm
- Boîtier porte câblage en aluminium moulé sous pression prédisposé pour câblage traversant au moyen de deux presse-étoupes PG11 pour câbles de Ø 5 mm à Ø 10 mm
- Embase livrée avec l'appareil

## **Normes / Directives**

- CE
- EAC
- RCM
- Fabriqué en Italie

## **Garantie**

- Garantie 5 ans. Conditions de garantie complètes sur [www.performanceinlighting.com](http://www.performanceinlighting.com)





## Q-LIGHT

CARACTÉRISTIQUES MÉCANIQUES		
IP		IP65
IK		IK05 0.70J xx3
Dimensions (mm)		L 118 x H 683 x D 118
Poids		max 4,97 kg
Couleur		● ●
INSTALLATION		
Pré-câblé		-
Quick		✓
Water Stop		-
Installation possible en ligne continue		✓
LED		
Flux nominal	3000 K	1944 lm
	4000 K	2088 lm
Flux réel	3000 K	1024 lm
	4000 K	1151 lm
CCT - Correlated Color Temperature		3000 K - 4000 K
CRI / SDCM (macadam step)		80/3
Lifetime		L90B10@36000h
OPTIQUE		
S/W optique symétrique diffusante		S/W
CARACTÉRISTIQUES ÉLECTRIQUES		
Puissance		14 W
Classe		I
EEl		-
Ta MAX°C de l'appareil		35°C
Ta MIN°C de l'appareil		-20°C
Gradable 1-10 V		-
Gradable DALI		-
Secours		-
COSφ ≥ 0,9		✓

- GR-94 / Gris métallisé / Poudrée
- AN-96 / Anthracite métallisé / Poudrée



## Q-LIGHT



Un diffuseur de haute résistance aux chocs est stabilisé aux rayons UV ; une exposition prolongée aux rayons solaires n'altère donc ni la couleur ni la transparence.

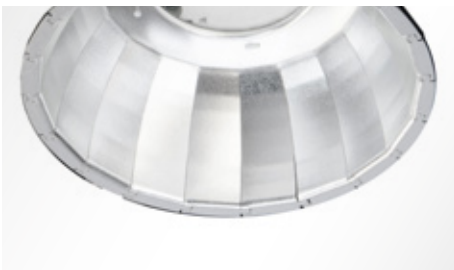

Réflecteurs circulaires en aluminium anodisé  
99,85% à haut rendement



Nouvelle plaque de base anti-vandalisme incluse.

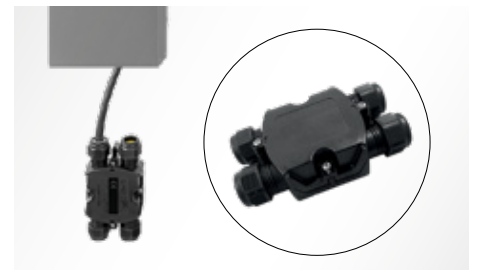

Câble pré-câblé scellé inclus pour le raccord  
électrique externe.

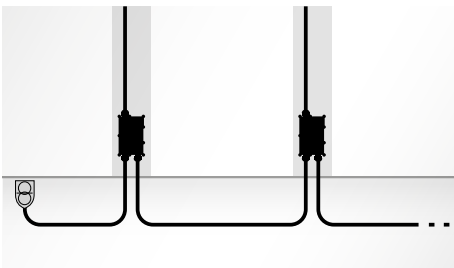

Le raccord est adéquat pour un branchement en  
ligne.

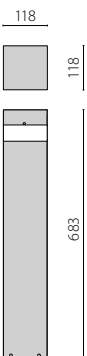



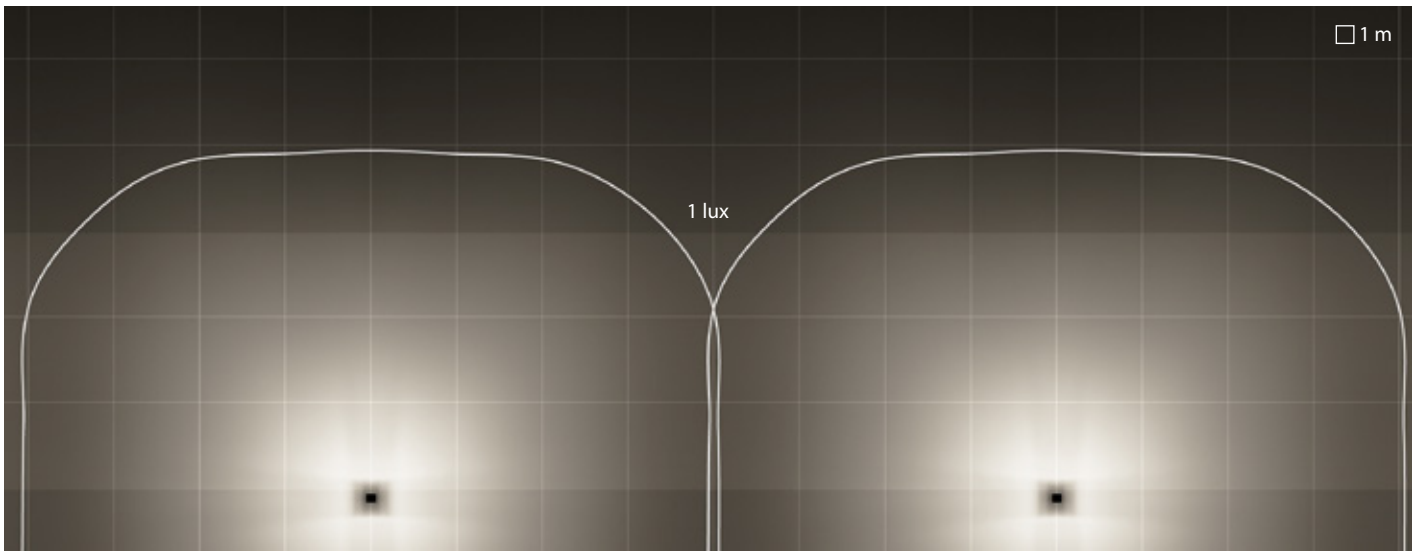

S/W optique symétrique diffusante

Espacement entre luminaires = 8m  
Recul = 3m  
Hauteur de pose = 0m

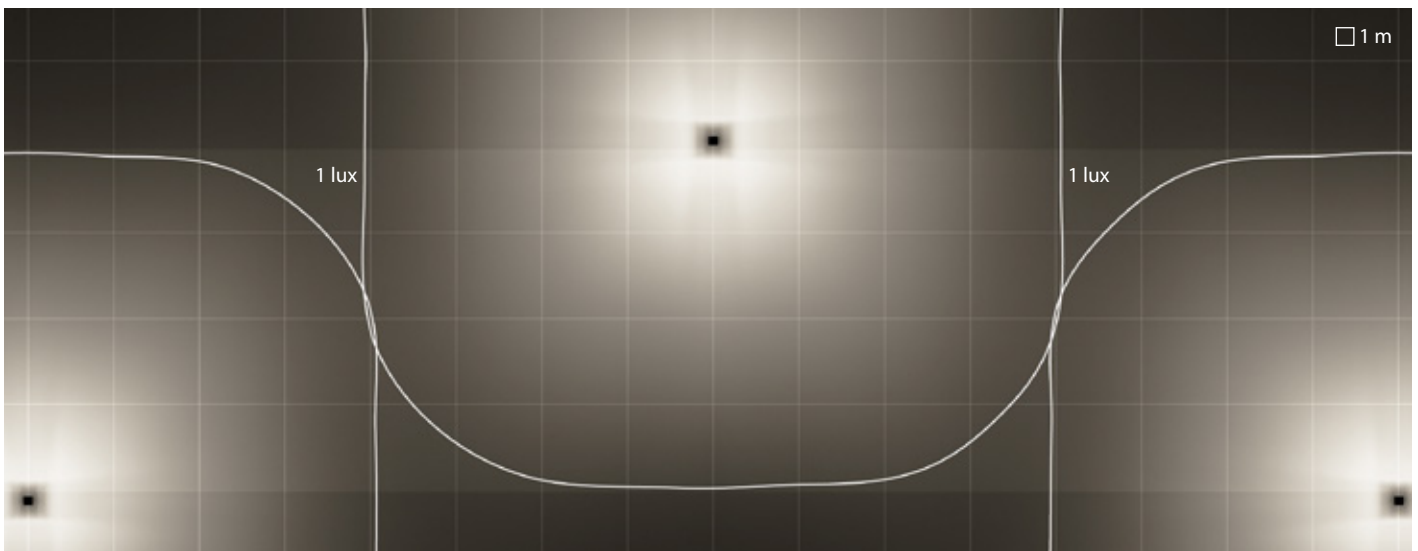

S/W optique symétrique diffusante

Espacement entre luminaires = 8m  
Recul = 4m  
Hauteur de pose = 0m

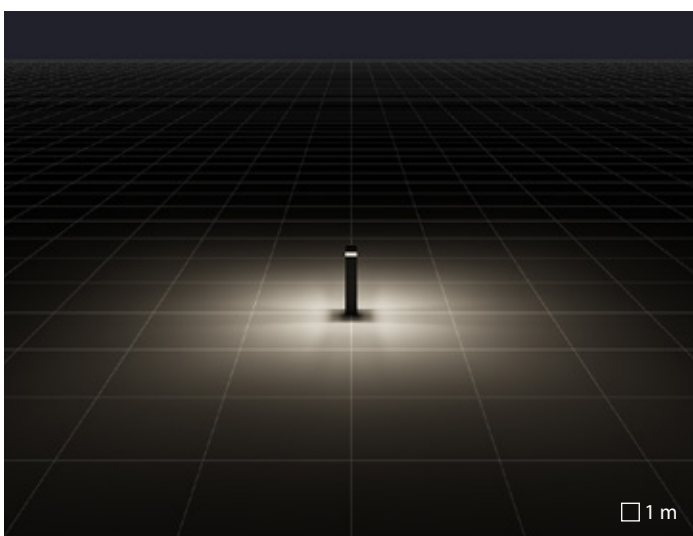

S/W optique symétrique diffusante

# KHA

design Silvia Paola Pennacchio

## La lumière caresse le sol

KHA SLIM et KHA sont des bornes et des petites colonnes lumineuses contemporaines de haute prestation, qui combinent un style et un design robuste. Ils sont réalisés avec des matériaux et des finitions de grande qualité. Les produits KHA SLIM offrent un éclairage fonctionnel d'effet scénographique et leur esthétique est approprié pour les halls d'entrée, les chemins, les passerelles, les cours, les jardins, les aires publiques et l'éclairage de secours. La famille des bornes d'éclairage KHA offre un esthétique contemporain et propose des options sans pollution lumineuse en hauteur, appropriée pour l'éclairage résidentiel, les parcs, les jardins et les centres commerciaux.

Plusieurs modèles, répartitions lumineuses et hauteurs, unis par une seule conception, offrent une uniformité et une cohérence aux projets.





Turner Contemporary | Margate - Kent | UK

# KHA

design Silvia Paola Pennacchio

Série coordonnée de colonnes fines pour l'éclairage de zones urbaines (KHA SLIM 220) et de bornes (KHA 5 / 9 - KHA SLIM 31 / 91) composée de:

### **Caractéristiques mécaniques**

- Boîtier et couvercle en acier inox AISI 316 électro poli ou en aluminium peint par poudre polyester
- Dissipateur pour Led en aluminium extrudé
- Support appareillage en technopolymère
- Réflecteur en aluminium très pur, anodisé et brillanté
- Joint en silicone anti vieillissement
- Diffuseur en polycarbonate transparent, anti UV
- Visserie extérieure en acier inoxydable

### **Installation**

- Embase de fixation au sol en aluminium moulé sous pression, peint par poudre polyester après un traitement de conversion chimique de la surface
- Pour la version KHA SLIM 220, la fixation au sol est réalisable à l'aide d'un socle en acier galvanisé à sceller directement dans le ciment ou une base en acier inox à fixer au sol à l'aide de tiges de scellement (comprises), les deux étant disponibles comme accessoires
- L'installation dans le béton nécessite des tiges de scellement

### **Normes / Directives**

- CE
- EAC
- RCM
- Fabriqué en Italie

### **Garantie**

- Garantie 5 ans. Conditions de garantie complètes sur [www.performanceinlighting.com](http://www.performanceinlighting.com)

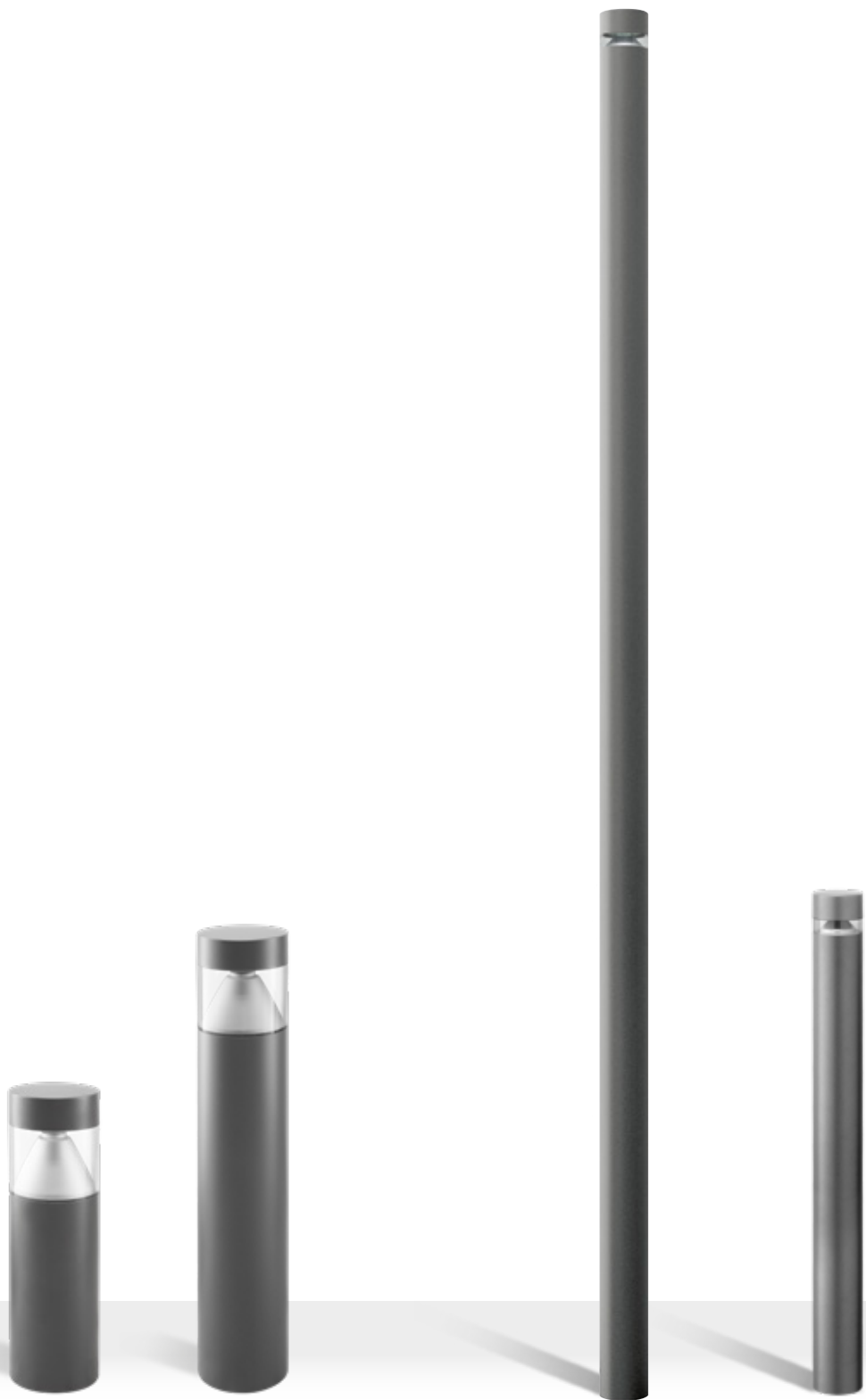



KHA 5 / 9



KHA SLIM 93 / 220

CARACTÉRISTIQUES MÉCANIQUES			
IP		IP66	IP66
IK		IK10 24J xx9	IK09 10J xx7
Dimensions (mm)		155 x H 550 - 900	Ø 90 x H 930 - 2200
Poids		max 8,82 kg	max 7,72 kg
Couleur		●●●	●●●
INSTALLATION			
Pré-câblé		-	-
Quick		-	-
Water Stop		-	-
Installation possible en ligne continue		✓	-
LED			
Flux nominal	3000 K	2370 lm	1677 lm
	4000 K	2448 lm	1733 lm
	5000 K	2684 lm	1899 lm
Flux réel	3000 K	1182 lm	483 lm
	4000 K	1357 lm	546 lm
	5000 K	1380 lm	592 lm
CCT - Correlated Color Temperature		3000 K - 4000 K - 5000 K	3000 K - 4000 K - 5000 K
CRI / SDCM (macadam step)		70/3	70/3
		80/3	80/3
Lifetime		L80B10@50000h	L80B10@50000h
OPTIQUE			
C/EW optique circulaire extra diffusante		C/EW	C/EW
CARACTÉRISTIQUES ÉLECTRIQUES			
Puissance		19 W - 1x35 W - 1x70 W - 1x26/32/42 W	13 W - 1x10 W - 1x20 W
Classe		I - II	II
EEL		A2	A3
Ta MAX°C de l'appareil		50°C ÷ 30°C	35°C ÷ 25°C
Ta MIN°C de l'appareil		-15°C ÷ -20°C	-10°C ÷ -20°C
Gradable 1-10 V		-	✓
Gradable DALI		-	-
Secours		-	-
COSφ ≥ 0,9		✓	✓

- AN-96 / Anthracite métallisé / Poudrée
- BK-81 / Noir / Poudrée
- INOX / Inox / Mat

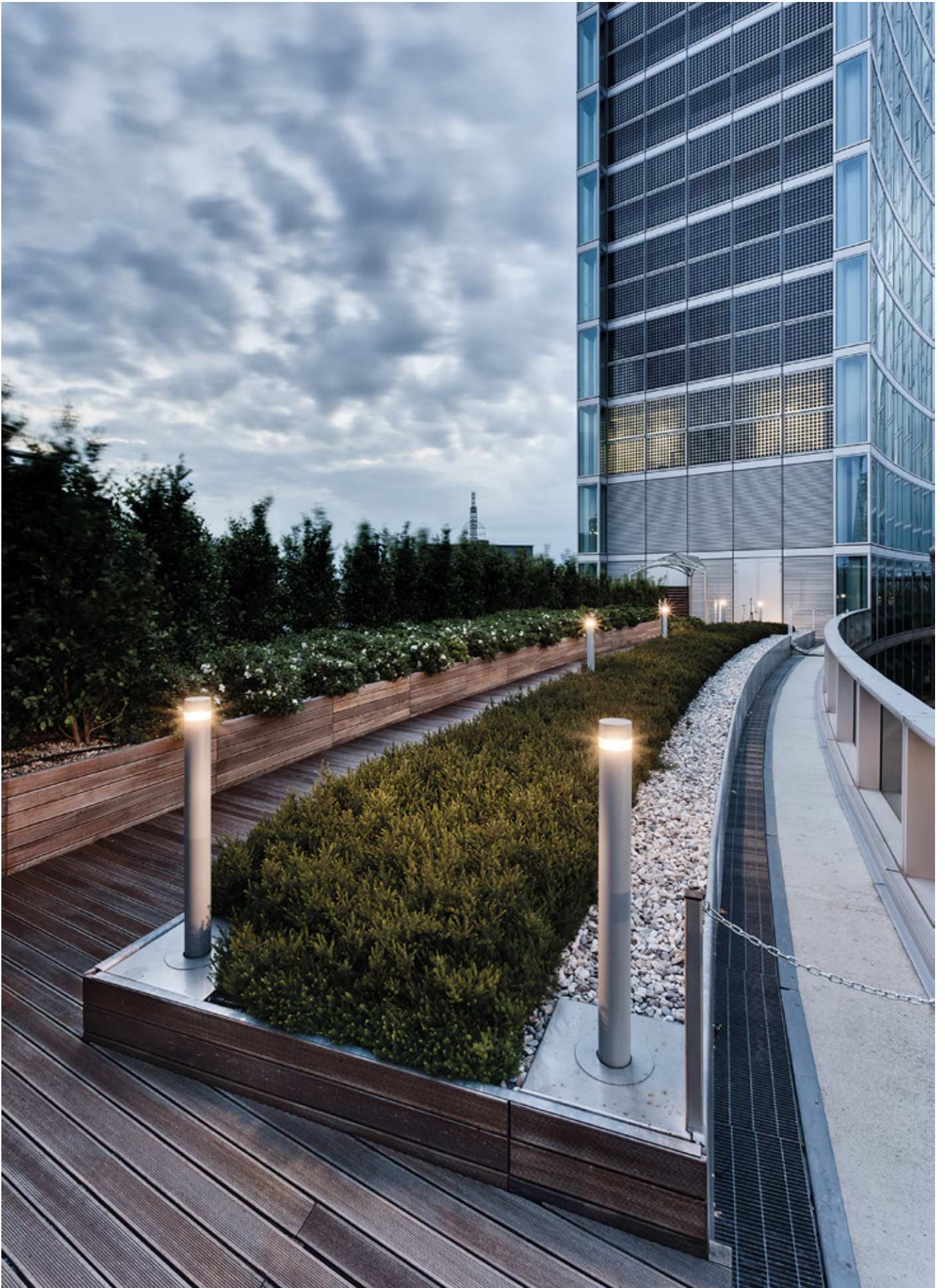

“Città di Lombardia” square | Milan | Italy



Boîtier et couvercle en acier inox AISI 316 électro poli ou en aluminium peint par poudre polyester.



Réflecteur en aluminium très pur, anodisé et brillant.



Embase de fixation au sol en aluminium moulé sous pression, peint par poudre polyester après un traitement de conversion chimique de la surface.



Branchement électrique au moyen d'un connecteur rapide prise-fiche réalisé en PA66 sans halogène ni phosphore avec contacts en cuivre argenté, pour les câbles Ø 9 à Ø 14 mm.

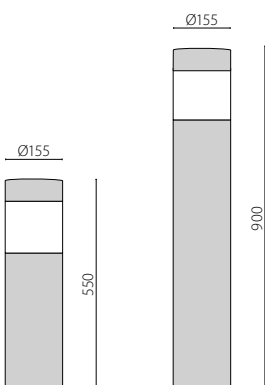



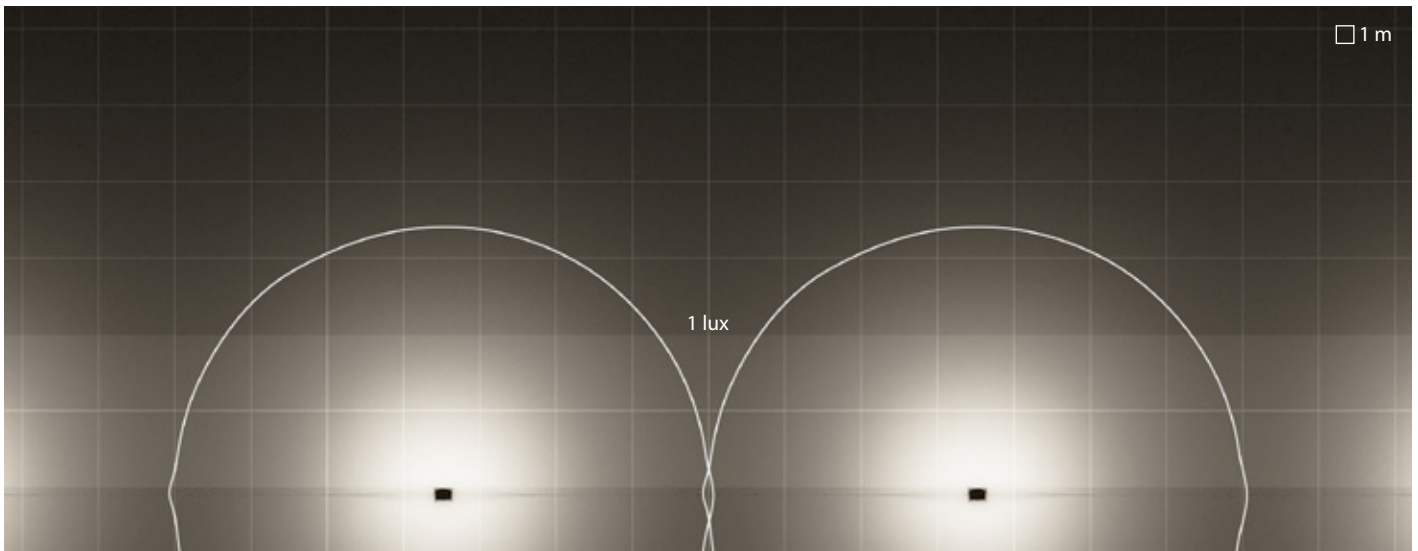

KHA 5 | C/EW optique circulaire extra diffusante

Espacement entre luminaires = 7m  
Recul = 2m  
Hauteur de pose = 0m

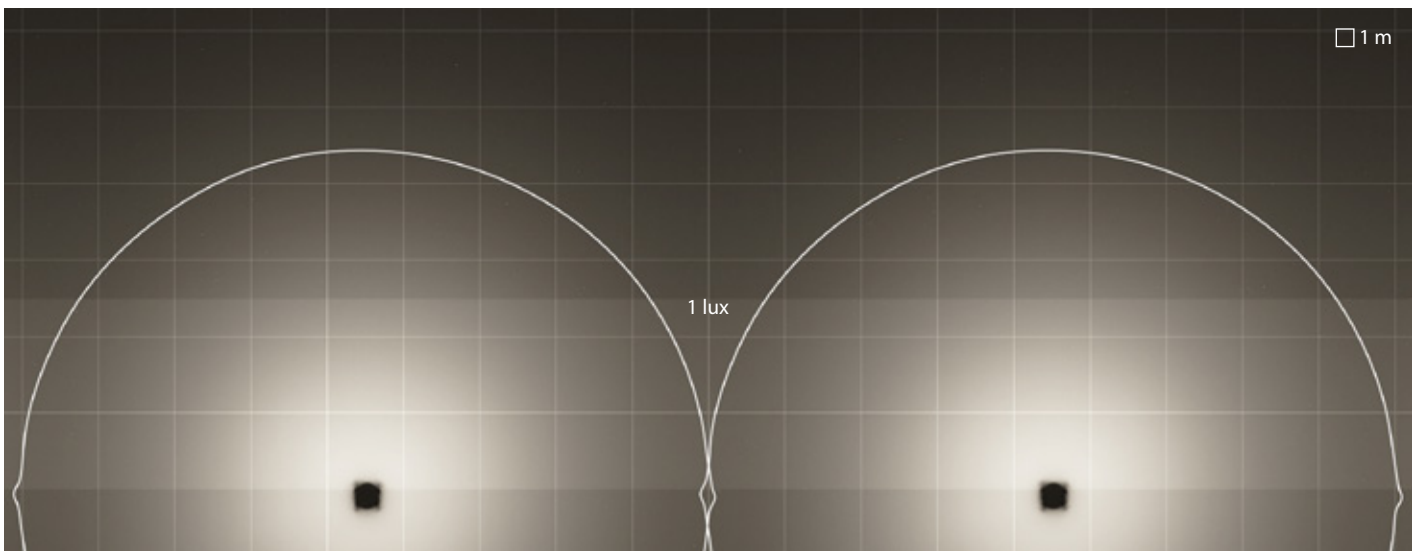

KHA 9 | C/EW optique circulaire extra diffusante

Espacement entre luminaires = 9m  
Recul = 2.5m  
Hauteur de pose = 0m

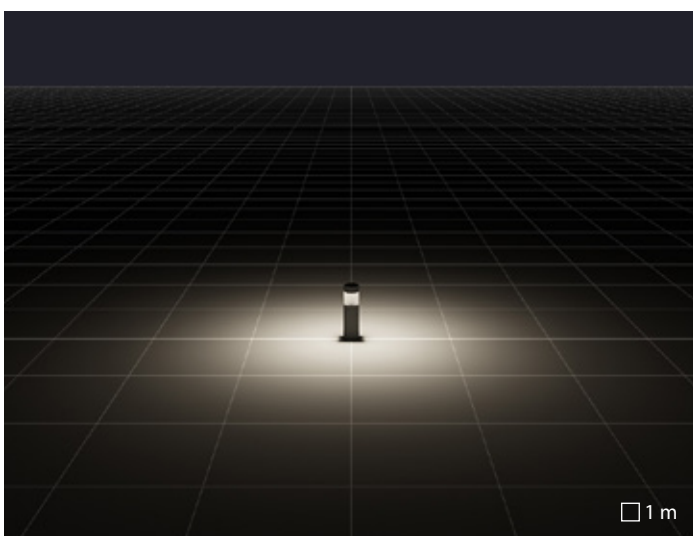

KHA 5 | C/EW optique circulaire extra diffusante

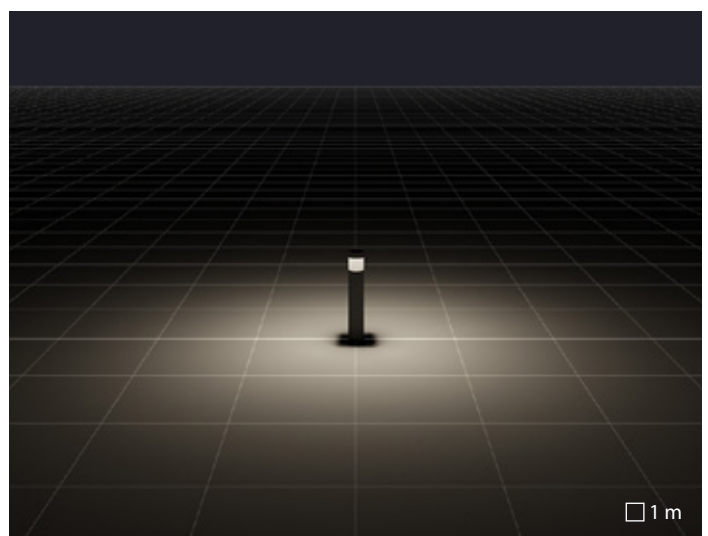

KHA 9 | C/EW optique circulaire extra diffusante

## KHA SLIM 93 / 220



Boîtier et couvercle en acier inox AISI 316 électro poli ou en aluminium peint par poudre polyester.



Réflecteur en aluminium très pur, anodisé et brillant.



Embase de fixation au sol en aluminium moulé sous pression, peint par poudre polyester après un traitement de conversion chimique de la surface.



Branchement électrique au moyen d'un connecteur rapide prise-fiche réalisé en PA66 sans halogène ni phosphore avec contacts en cuivre argenté, pour les câbles Ø 9 à Ø 14 mm.



Pour la version KHA SLIM 220, la fixation au sol est réalisable à l'aide d'un socle en acier galvanisé à sceller directement dans le ciment ou une base en acier inox à fixer au sol à l'aide de tiges de scellement (comprises), les deux étant disponibles comme accessoires.

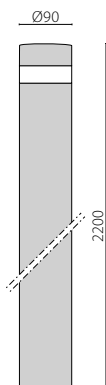
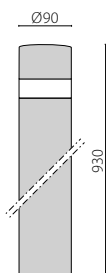

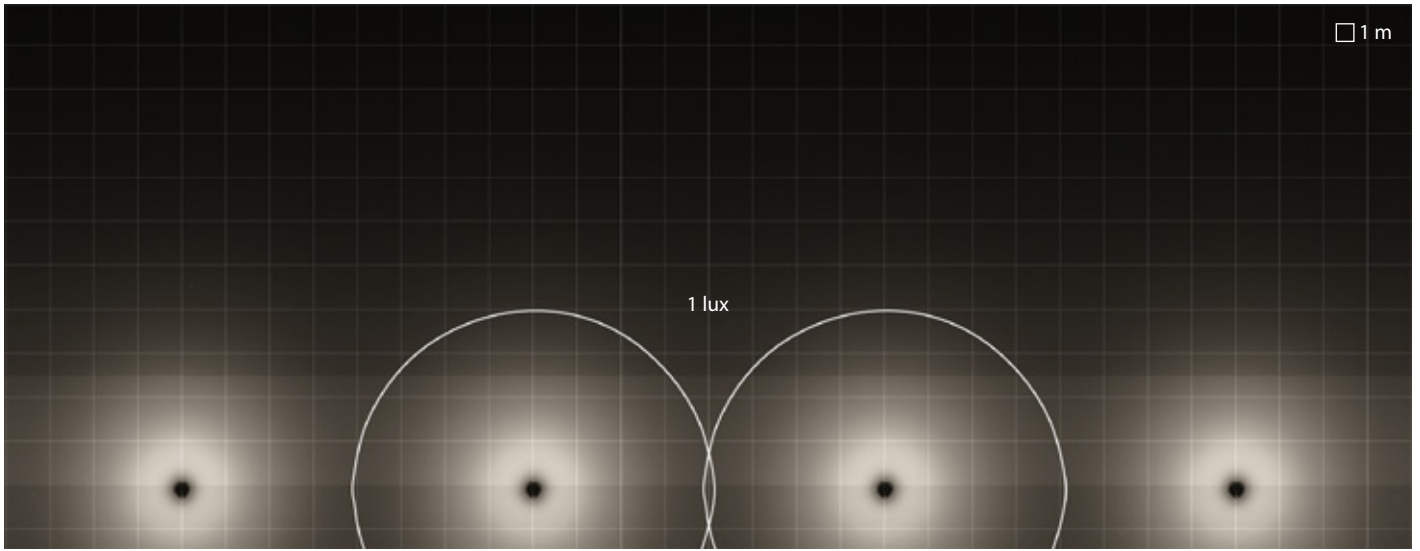

KHA SLIM 93 LED | C/EW optique circulaire extra diffusante

Espacement entre luminaires = 8m  
 Recul = 2.5m  
 Hauteur de pose = 0m

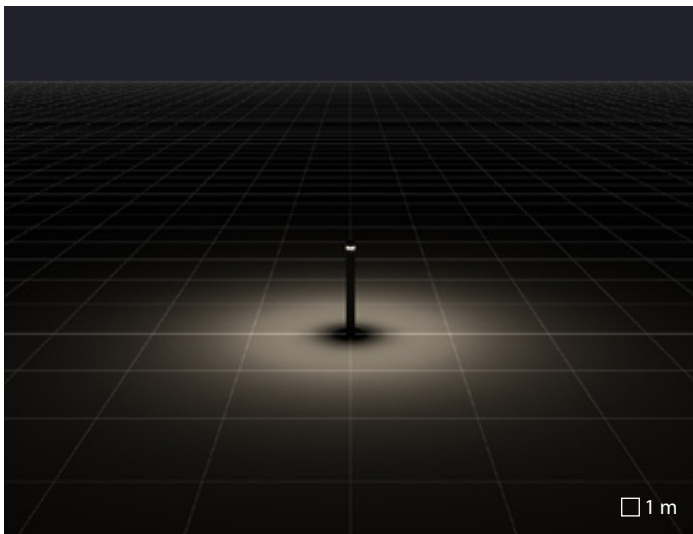

KHA SLIM 93 LED | C/EW optique circulaire extra diffusante

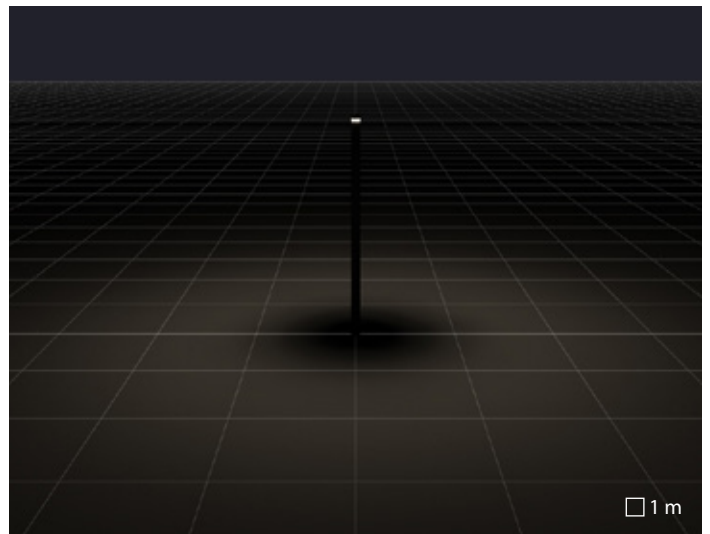

KHA SLIM 220 LED | C/EW optique circulaire extra diffusante

# AMON

## Construit pour durer

AMON, le roi des dieux de l'ancien panthéon égyptien, signifie également "de forme mystérieuse": voilà le point de départ du projet pour le développement de cette série particulière, élégante et exclusive, caractérisée par sa forme ovale.

Cette série offre au concepteur des solutions d'éclairage polyvalentes et elle assure en même temps des coûts d'installation et de maintenance réduits. AMON est une solution optimale pour l'éclairage de la ville de demain, grâce aux différents types de répartition lumineuse selon la typologie d'installation.

Exempt de pollution lumineuse, avec des solutions anti-éblouissement et des variantes de lumière soft par diffuseur en polycarbonate stabilisé UV, AMON est une option polyvalente pour de nombreux projets.





New building electrical wholesaler Robri | Wekerom | Netherlands

# AMON

Série coordonnée de colonnes lumineuses (AMON MAXI), bornes (AMON MINI) et packs muraux (AMON WALL) composée de:

## Caractéristiques mécaniques

- Corps en aluminium extrudé et peint ISO 9227
- Peinture en poudre polyester très haute résistance aux rayons UV et aux agents atmosphériques en 13 étapes garantie ISO9227 contre le brouillard salin 1000 heures
- Joint en silicone anti vieillissement
- Diffuseur en verre plat extra clair trempé, sérigraphié à l'intérieur
- Visserie extérieure en acier inoxydable
- Console pour montage en applique (WALL) avec un système d'installation simplifié, en fonte d'aluminium peint

## Caractéristiques électriques

- Driver intégré

## Installation

- L'entretien et l'installation sont simplifiés grâce à la console pour fixation murale. Elle permet de prévoir tous les branchements électriques à la terre et d'accrocher le châssis de l'appareil sans utiliser d'outils (versions murales).
- Pour l'installation, est disponible comme accessoire une conteplaque en inox avec tiges de scellement

## Versions

- Versions DALI disponibles. Nous consulter.
- Consultez l'usine pour d'autres température de couleur et indice de rendu chromatiques

## Normes / Directives

- CE
- EAC
- RCM
- Fabriqué en Italie

## Garantie

- Garantie 5 ans. Conditions de garantie complètes sur [www.performanceinlighting.com](http://www.performanceinlighting.com)





		AMON WALL	AMON MINI	AMON MAXI
<b>CARACTÉRISTIQUES MÉCANIQUES</b>				
IP		IP65	IP65	IP65
IK		IK08 5J xx5	IK07 2J xx5 IK09 10J xx7	IK07 2J xx5 IK08 5J xx5
Dimensions (mm)		L 238 x H 270 x D 173	L 238 x H 1200 x D 97	L 238 x H 3933 x D 97
Prise au vent	EPA - front	0,065 m <sup>2</sup>	0,29 m <sup>2</sup>	0,96 m <sup>2</sup>
	EPA - side	0,026 m <sup>2</sup>	0,117 m <sup>2</sup>	0,38 m <sup>2</sup>
	EPA - top	0,023 m <sup>2</sup>	0,023 m <sup>2</sup>	0,023 m <sup>2</sup>
Poids		Max 6 kg	Max 22 kg	Max 36 kg
Couleur		●	●	●
<b>INSTALLATION</b>				
Pré-câblé		-	-	-
Quick		-	-	-
Installation possible en ligne continue		-	✓	✓
<b>LED</b>				
Flux nominal	4000 K	3120 lm ÷ 6240 lm	5046 lm	3120 lm ÷ 10092 lm
Flux réel	4000 K	1786 lm ÷ 3622 lm	1900 lm ÷ 2024 lm	1514 lm ÷ 4144 lm
CCT - Correlated Color Temperature		4000 K (3000 K on request)	4000 K (3000 K on request)	4000 K (3000 K on request)
CRI / SDCM (macadam step)		80/3	80/3	80/3
Lifetime		L70B10@80000h	L70B10@150000h	L70B10@50000h L70B10@80000h
ULR<1		✓	-	-
CIEn°3>95		✓	-	-
<b>OPTIQUE</b>				
A15/M optique asymetrique moyenne		A15/M	-	-
A17/M optique asymetrique moyenne		-	-	A17/M
A30/M optique asymetrique moyenne		A30/M	-	A30/M
S/EW optique symetrique extra diffusante		-	S/EW	S/EW
S/W optique symetrique diffusante		-	S/W	S/W
<b>CARACTÉRISTIQUES ÉLECTRIQUES</b>				
Puissance		28 W - 37 W - 56 W	41 W	29 W - 42 W - 81 W - 85 W
Classe		I	I	I
EEl		-	-	-
Ta MAX° de l'appareil		30°C	30°C	25°C
Ta MIN° de l'appareil		-20°C	-20°C	-20°C
Gradable 1-10V		✓	✓	✓
Gradable DALI		-	-	-
COSφ ≥ 0,9		✓	✓	✓
SPD (10kV)		-	✓	✓
<b>SYSTÈMES DE CONTRÔLE</b>				
Réduction puissance automatique		-	-	-
Réduction puissance commande fil pilote		-	-	-
Rendement lumineux constant (CLO)		-	-	-

● AN-96 / Anthracite métallisé / Poudrée





New building electrical wholesaler Robri | Wekerom | Netherlands

## AMON WALL

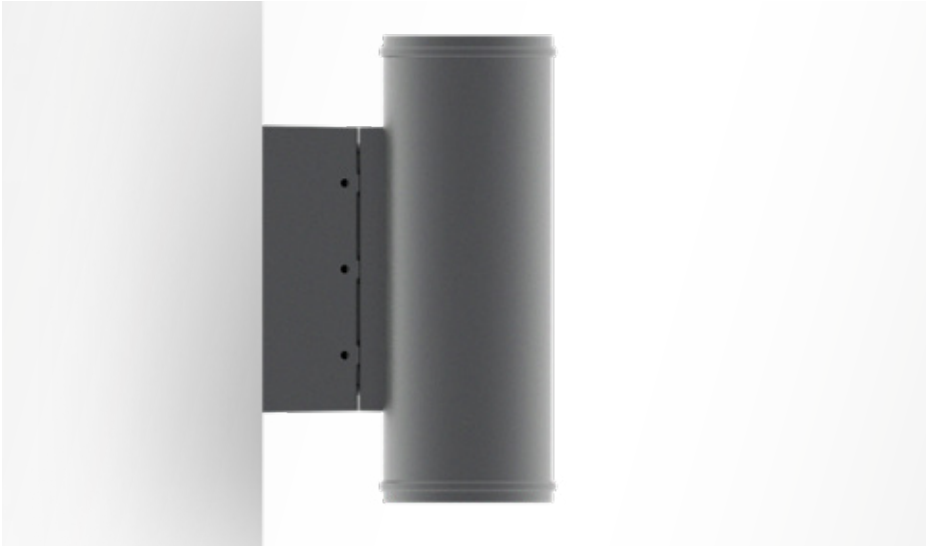

L'entretien et l'installation sont simplifiés grâce à la console pour fixation murale. Elle permet de prévoir tous les branchements électriques à la terre et d'accrocher le châssis de l'appareil sans utiliser d'outils (versions murales).



Diffuseur en verre plat extraclair, trempé et satiné à l'intérieur

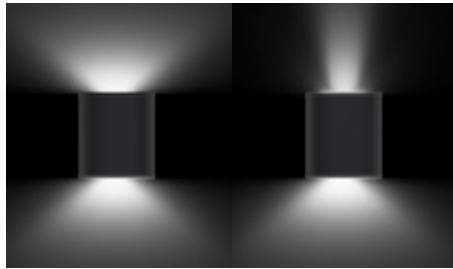

Les versions B, bi-émission, utilisent deux allumages séparés pour une émission vers le haut et vers le bas (DA)

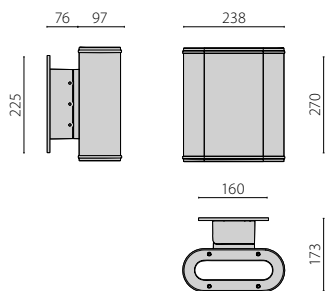

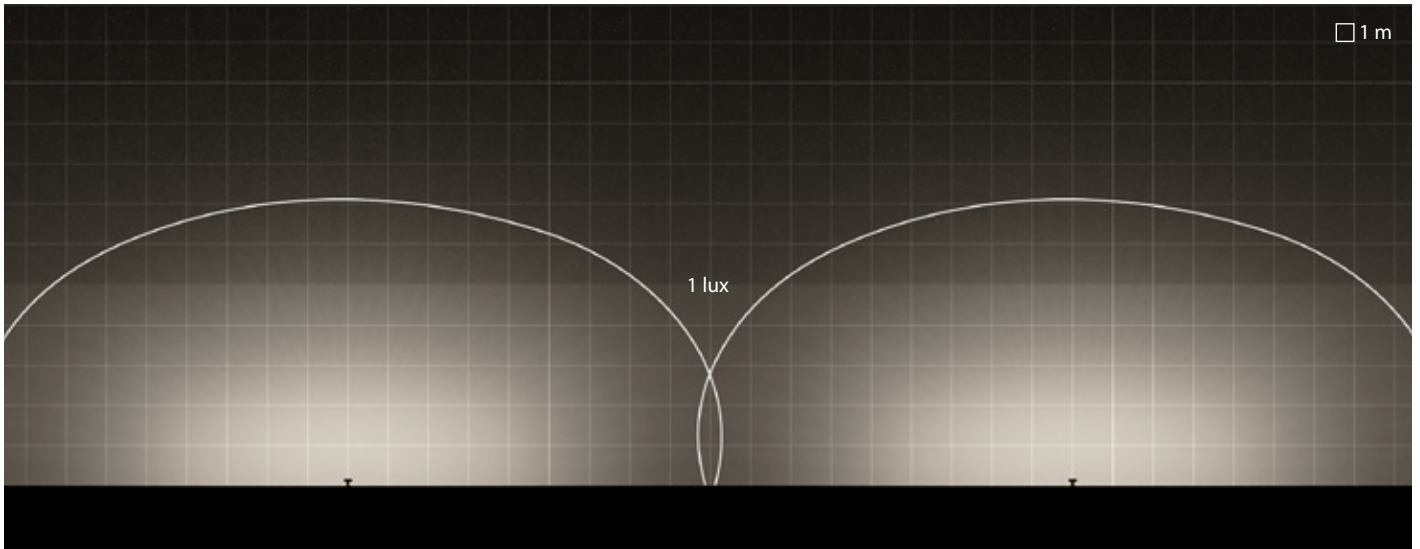

AMON WALL | A15/M | linéaire

Espacement entre luminaires = 18m  
Recul = 5m  
Hauteur de pose = 4m

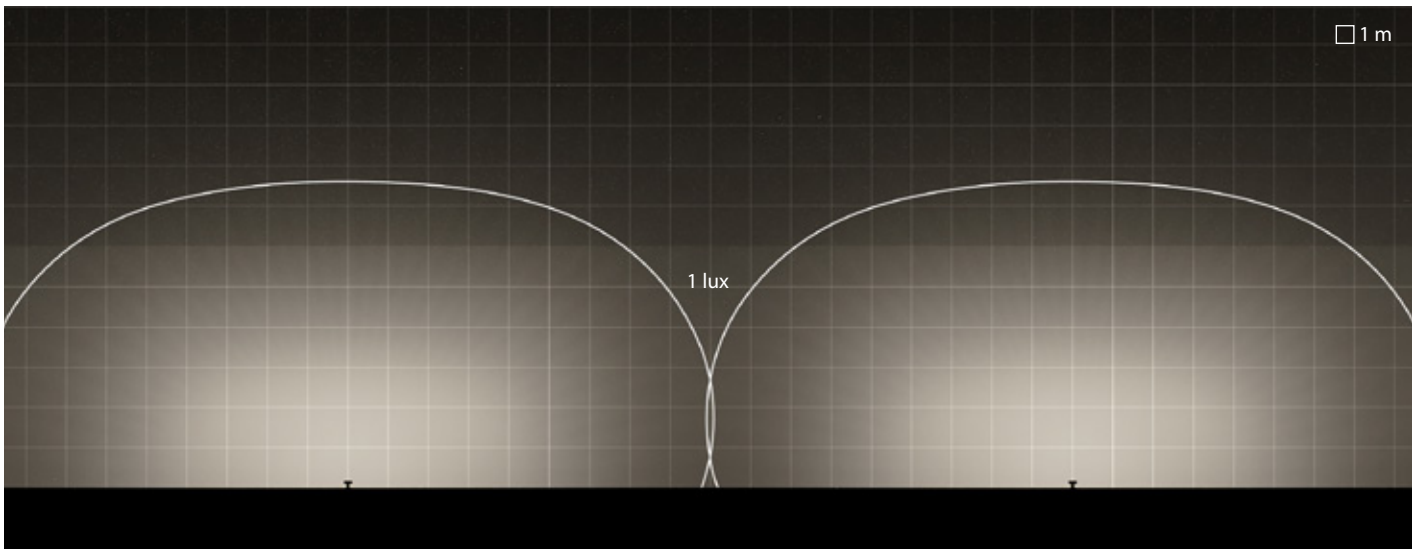

AMON WALL | A30/M | linéaire

Espacement entre luminaires = 18m  
Recul = 6m  
Hauteur de pose = 4m

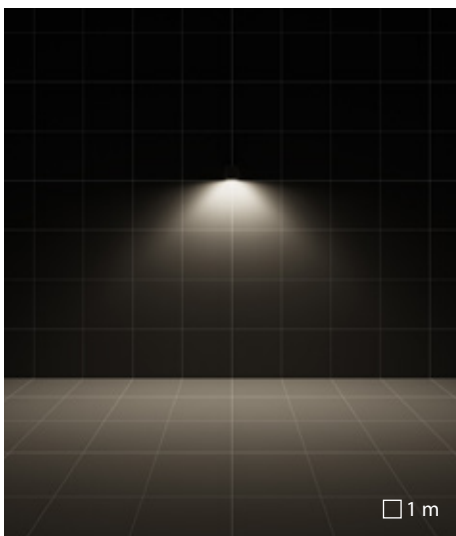

A15/M optique asymetrique moyenne

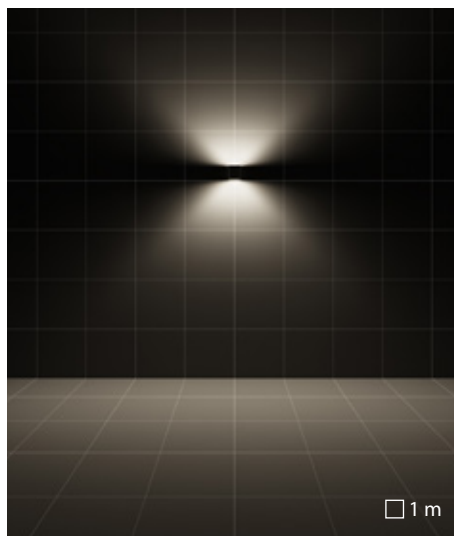

A15/M optique asymetrique moyenne

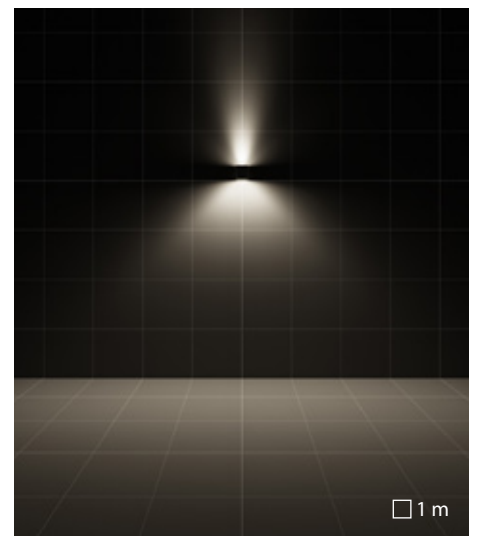

A15/M optique asymetrique moyenne + S/I  
optique symétrique intensive

## AMON MINI

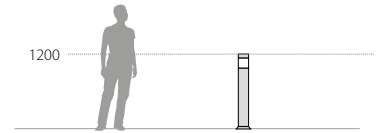

La version SOFT est livrée avec un diffuseur en polycarbonate stabilisé UV avec finition satinée

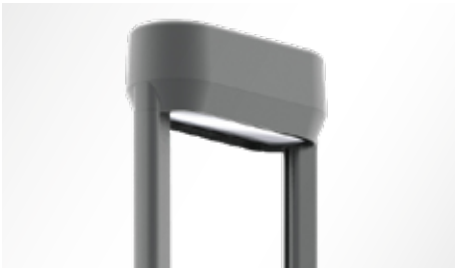

Diffuseur en verre plat extraclair, trempé et satiné à l'intérieur

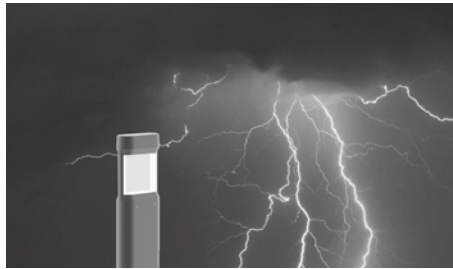

Équipé d'un dispositif supplémentaire de protection contre les surtensions de réseau jusqu'à 10 kV (DM)



Couvre-bride esthétique pour la base de fixation, en aluminium moulé sous pression et peint, disponible comme accessoire



Pour l'installation, est disponible comme accessoire une conteplaque en inox avec tiges de scellement

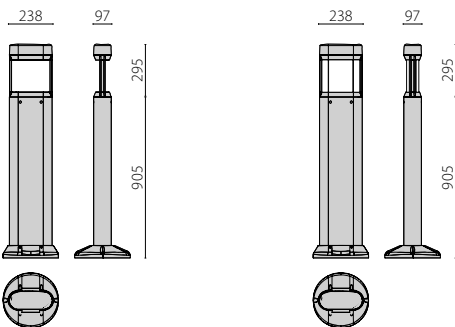

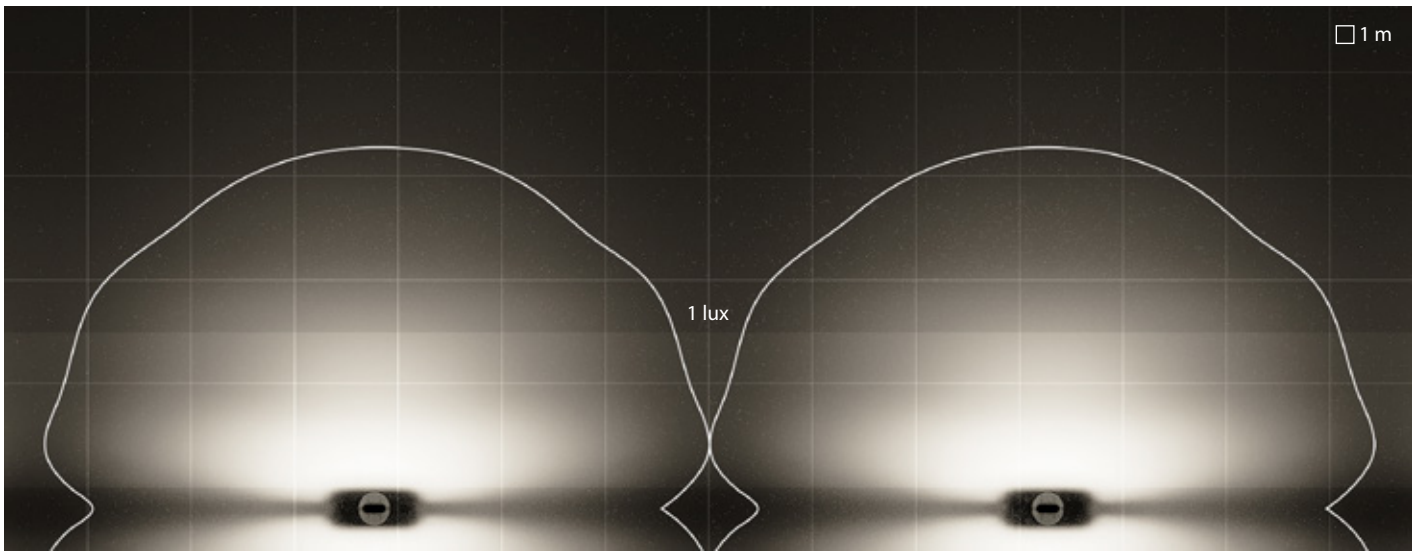

AMON MINI | S/W | linéaire

Espacement entre luminaires = 6.5m  
 Recul = 1.5m  
 Hauteur de pose = 0m

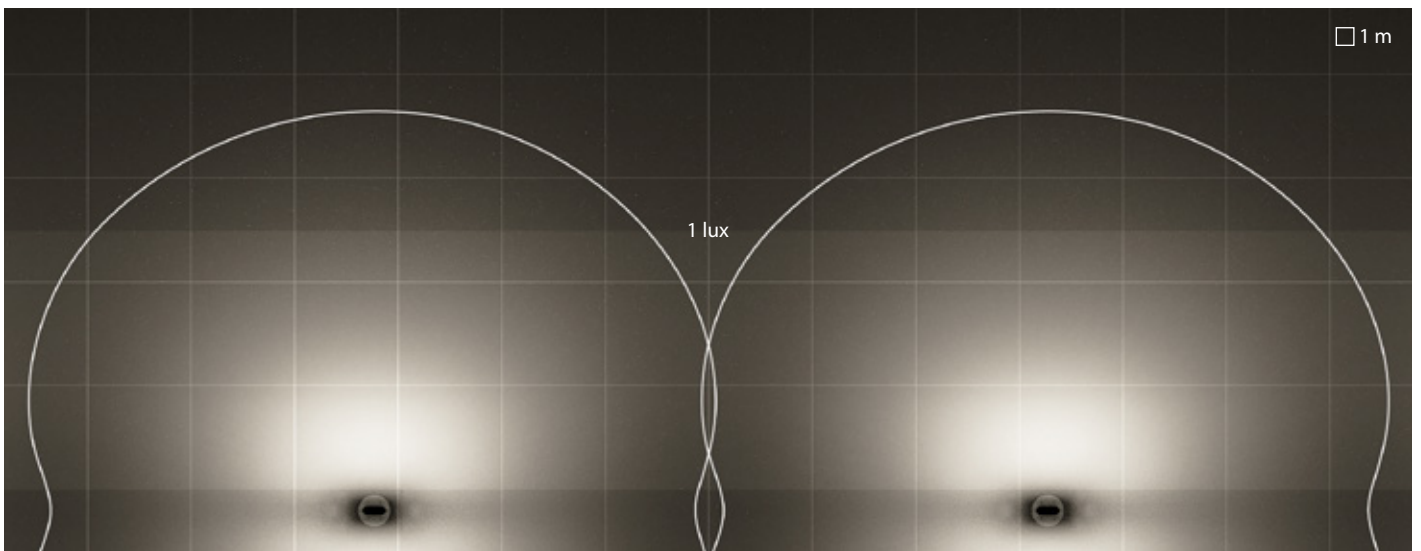

AMON MINI | SOFT S/EW | linéaire

Espacement entre luminaires = 6.5m  
 Recul = 2.5m  
 Hauteur de pose = 0m

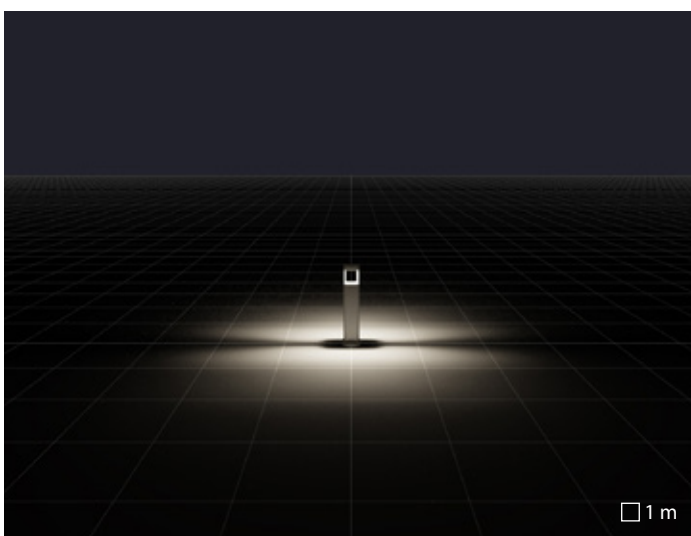

S/W optique symetrique diffusante

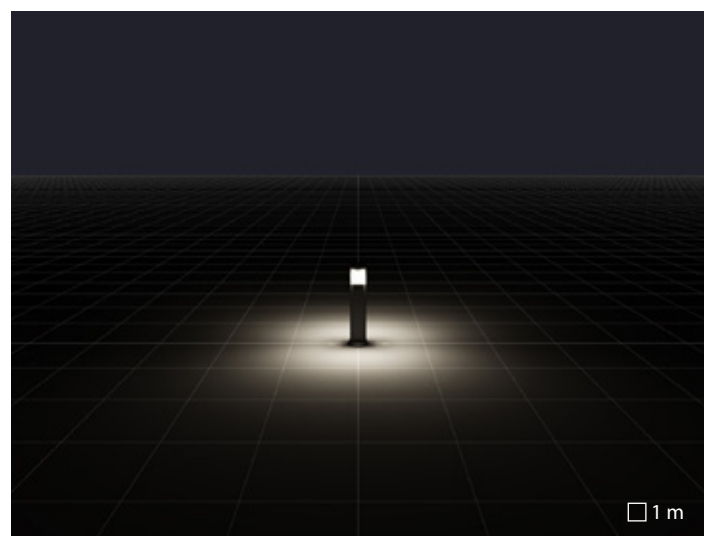

S/EW optique symetrique extra diffusante

## AMON MAXI



La version SOFT est livrée avec un diffuseur en polycarbonate stabilisé UV opale

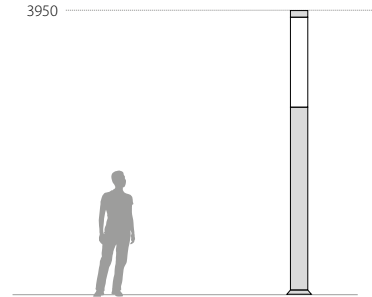

Diffuseur en verre plat extraclair, trempé et satiné à l'intérieur



Équipé d'un dispositif supplémentaire de protection contre les surtensions de réseau jusqu'à 10 kV (DM)



Couvre-bride esthétique pour la base de fixation, en aluminium moulé sous pression et peint, disponible comme accessoire



Pour l'installation, est disponible comme accessoire une contreplaqué en inox avec tiges de scellement



Trappe en fonte d'aluminium injecté peint

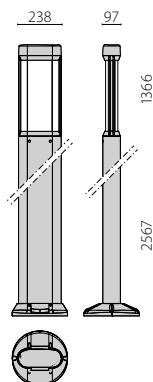
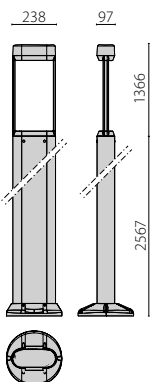

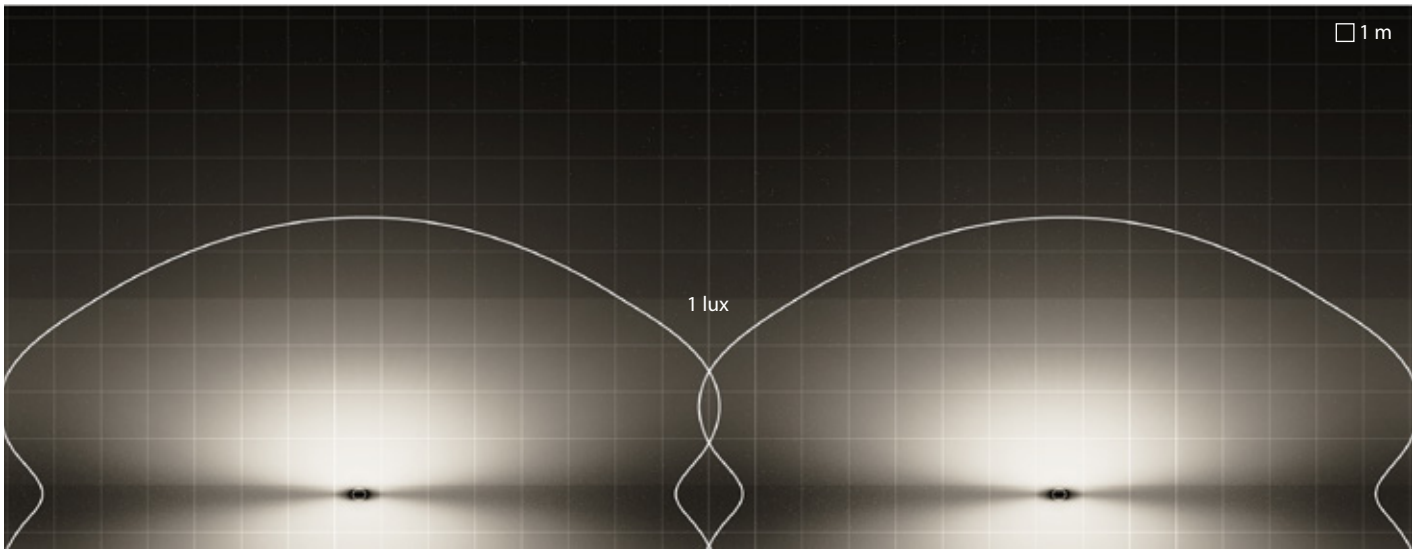

AMON MAXI | S/W | linéaire

Espacement entre luminaires = 15m  
Recul = 4m  
Hauteur de pose = 0m

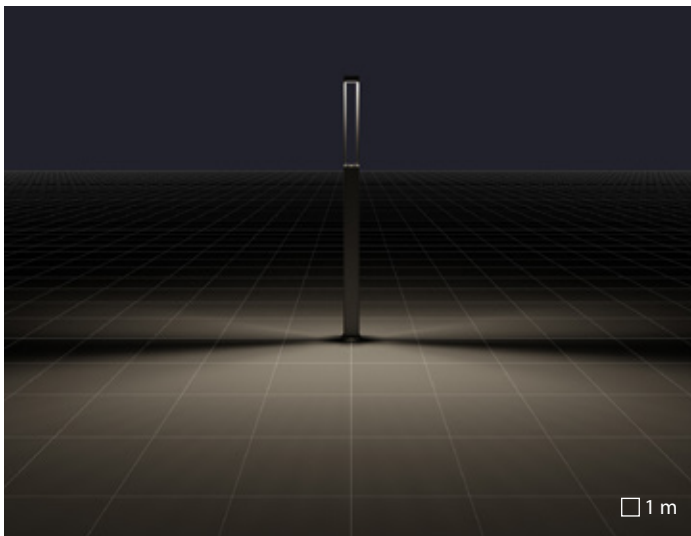

A17/M optique asymetrique moyenne

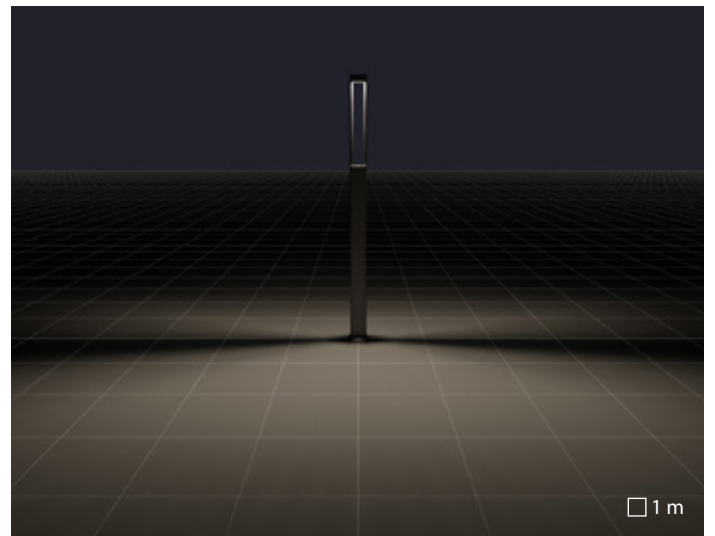

A30/M optique asymetrique moyenne

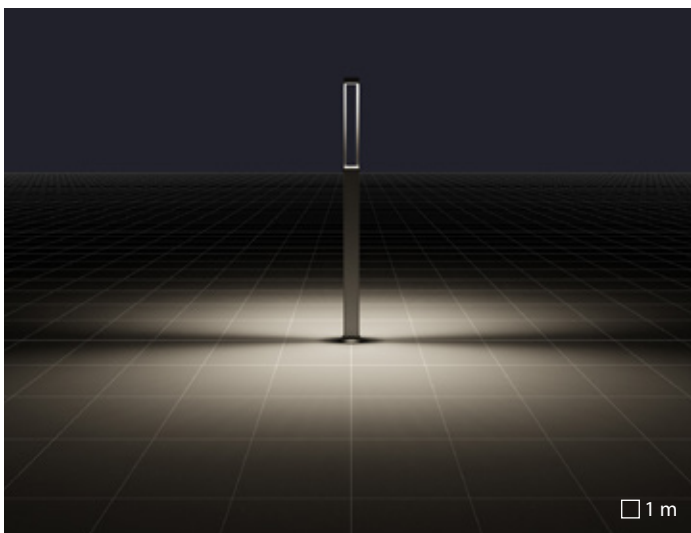

S/W optique symetrique diffusante

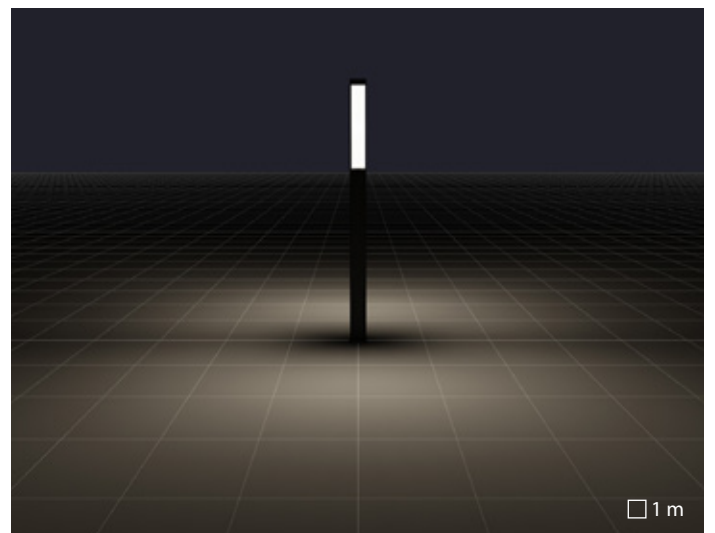

S/EW optique symetrique extra diffusante

# SPILLO

design Alessandro Pedretti

## Lumière sur mesure

SPILLO est d'avant-garde pour ce qui concerne la technique et l'esthétisme des appareils d'éclairage de nouvelle génération. Il propose une mise en lumière de qualité et de « confort » de l'environnement urbain, qu'il soit historique ou contemporain, pour les zones vertes de la voirie urbaine.

SPILLO MINI et SPILLO représentent des alternatives innovantes pour la mise en valeur du patrimoine territorial dans les parcs publics et privés, sur les pistes cyclables et piétonnes, dans les jardins, les allées, les centres commerciaux municipaux, les villages et les villes.

En offrant différentes répartitions lumineuses, SPILLO est non seulement un appareil doté d'une forte connotation esthétique mais il représente également une solution intelligente. Avec la nouvelle borne d'éclairage coordonnée SPILLO MINI, la série SPILLO offre une nouvelle dimension d'éclairage urbain.

En conformité avec les exigences internationales en matière de pollution lumineuse, cette série de produits est parfaite pour tout projet résidentiel, urbain et commercial.

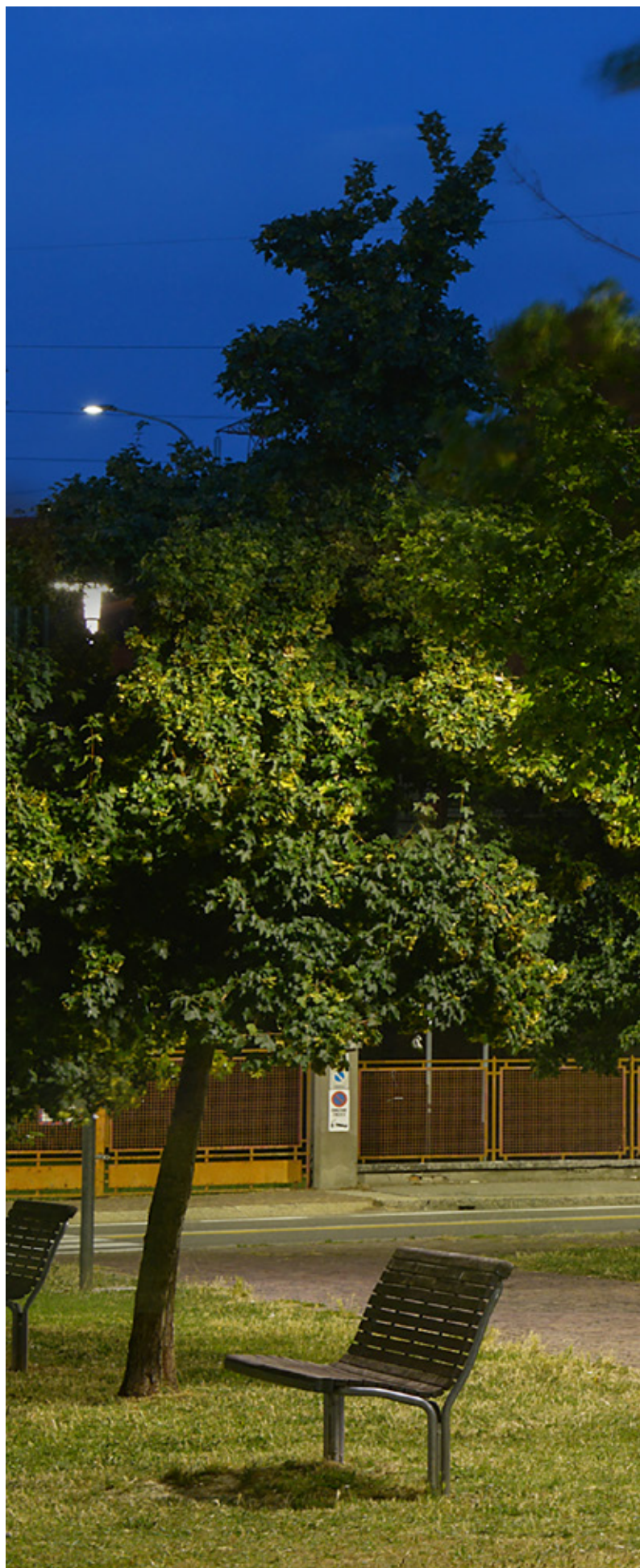





Navile public park | Bologna | Italy

# SPILLO

design Alessandro Pedretti

Série coordonnée de luminaires pour l'éclairage d'espaces urbains (SPILLO) et de bornes (SPILLO MINI) composée de :

## Caractéristiques mécaniques

- Boîtier en aluminium moulé sous pression et peint ISO 9227
- Joint en silicone anti vieillissement
- Visserie extérieure en acier inoxydable

## Caractéristiques électriques

- Fournie avec alimentateur 220/240 V 50/60 Hz.
- Version dimmable 1-10 V
- Système "SECURE LIGHT DISTRIBUTION" qui garantit l'uniformité de la distribution lumineuse notamment en cas d'inefficacité de quelques LED
- Chaque LED est associée à un dispositif électronique de sécurité (NUD), avec jonction continue en cas de panne
- Possibilité de remplacer les cartes LED pour conserver la mise à jour technologique de la source de lumière au fil du temps (contacter le fabricant).

## Installation

- Installation en top sur poteau Ø 60 / 76 mm ou sur poteau SPILLO Ø 90 mm
- Presse-étoupe à amarrage M25x1,5 pour câbles Ø 9 à Ø 14 mm
- Luminaire livré pré-câblé avec 1 m de câblé H07RN-F
- Branchement électrique simplifié grâce à un connecteur externe prise-fiche étanche QUICK, équipé d'un câble

## Normes / Directives

- CE
- EAC
- RCM
- ENEC
- En conformité avec le décret italien CAM en matière d'éclairage public
- Fabriqué en Italie

## Garantie

- Garantie 5 ans. Conditions de garantie complètes sur [www.performanceinlighting.com](http://www.performanceinlighting.com)





SPILLO MINI

SPILLO MINI POST

SPILLO

CARACTÉRISTIQUES MÉCANIQUES				
IP		IP65	IP65	IP65
IK		IK10 20J xx9	IK10 20J xx9	IK10 20J xx9
Dimensions (mm)		H 187 x Ø 360	H 1187 x Ø 360	H 187 x Ø 587
Prise au vent	EPA - front	0,0047 m <sup>2</sup>	0,081 m <sup>2</sup>	0,0062 m <sup>2</sup>
	EPA - side	0,101 m <sup>2</sup>	0,101 m <sup>2</sup>	0,264 m <sup>2</sup>
	EPA - top	-	-	-
Poids		Max 3,21 kg	Max 5,11 kg	Max 7,59 kg
Couleur		●	●	●
INSTALLATION				
Pré-câblé		✓	✓	✓
Quick		✓	✓	✓
Installation possible en ligne continue		-	-	-
LED				
Flux nominal	4000 K	1500 lm ÷ 2240 lm	1450 lm ÷ 2240 lm	3485 lm ÷ 6970 lm
Flux réel	4000 K	867 lm ÷ 1237 lm	867 lm ÷ 1237 lm	1767 lm ÷ 3998 lm
CCT - Correlated Color Temperature		4000 K (3000 K on request)	4000 K (3000 K on request)	4000 K (3000 K on request)
CRI / SDCM (macadam step)		70/3	70/3	70/3
Lifetime		L80B10@60000h	L80B10@60000h	L80B10@60000h
ULR<1		✓	✓	✓
CIEn°3>95		✓	✓	✓
OPTIQUE				
C/EW optique circulaire extra diffusante		C/EW	C/EW	C/EW
CP optique pour velos et pietons		-	-	CP
CARACTÉRISTIQUES ÉLECTRIQUES				
Puissance		11 W - 16 W	11 W - 16 W	24 W - 44 W
Classe		II	II	II
EEL		-	-	-
Ta MAX° de l'appareil		45°	45°	35° ÷ 25°
Ta MIN° de l'appareil		-25°	-25°	-25°
Gradable 1-10V		✓	✓	✓
Gradable DALI		-	-	-
COSφ ≥ 0,9		-	-	-
SPD (10kV)		(on request)	(on request)	(on request)
SYSTÈMES DE CONTRÔLE				
Réduction puissance automatique		-	-	✓
Réduction puissance commande fil pilote		(on request)	(on request)	(on request)
Rendement lumineux constant (CLO)		-	-	-

● AN-96 / Anthracite métallisé / Poudrée



FINSTRAL | Gochsheimt | Germany

## SILLO MINI / SILLO

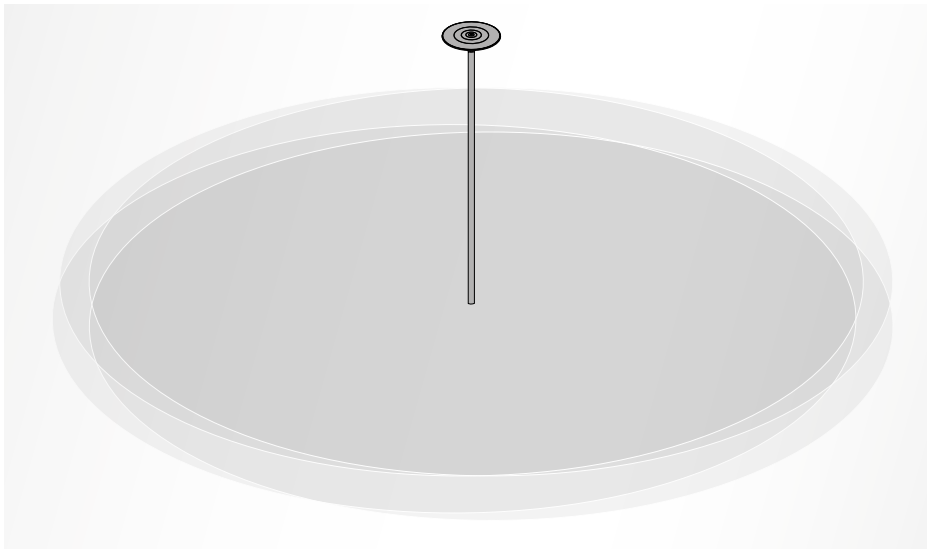

Système "SECURE LIGHT DISTRIBUTION" qui garantit l'uniformité de la distribution lumineuse notamment en cas d'inefficacité de quelques LED

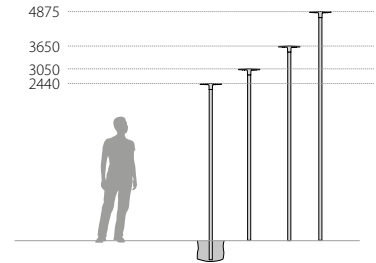

Chaque LED est associée à un dispositif électronique de sécurité (NUD), avec jonction continue en cas de panne



Maintenabilité. Possibilité de remplacer les cartes LED pour conserver la mise à jour technologique de la source lumineuse au fil des ans (veuillez nous contacter)



Luminaire livré pré-câblé avec 1 m de câble H07RN-F



Installable en crosse sur poteau Ø 60 / 76 mm ou sur poteau SPILLO Ø 90 mm



Équipé d'un dispositif supplémentaire de protection contre les surtensions de réseau jusqu'à 10 kV (DM)



Branchement électrique simplifié grâce à un connecteur externe prise-fiche étanche QUICK, équipé d'un câble

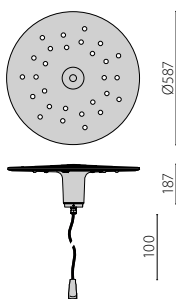
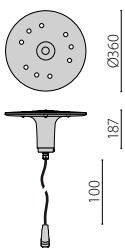

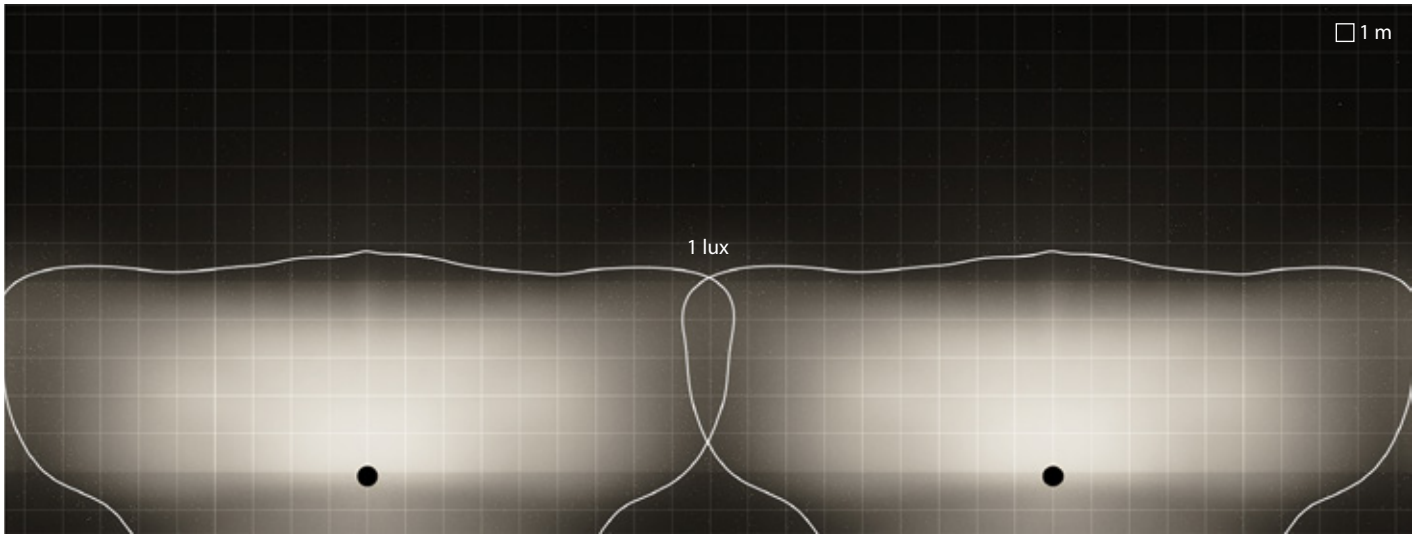

SPILLO | CP | linéaire

Espacement entre luminaires = 18m  
 Recul = 5m  
 Hauteur de pose = 3m

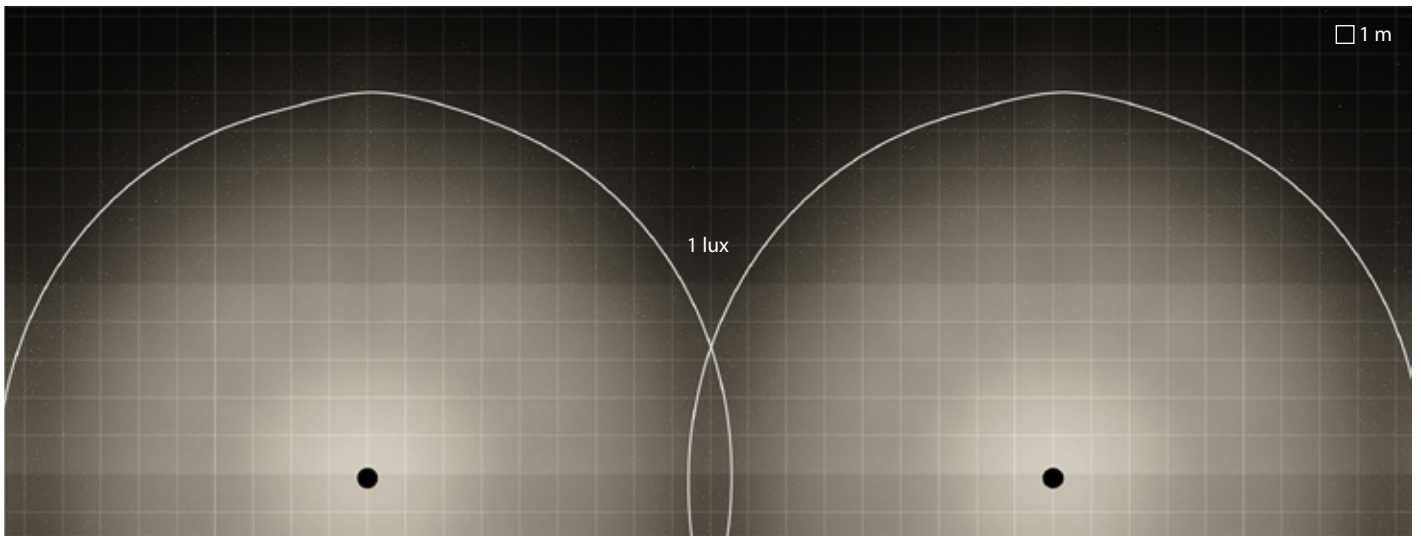

SPILLO | C/EW | linéaire

Espacement entre luminaires = 18m  
 Recul = 5m  
 Hauteur de pose = 3m

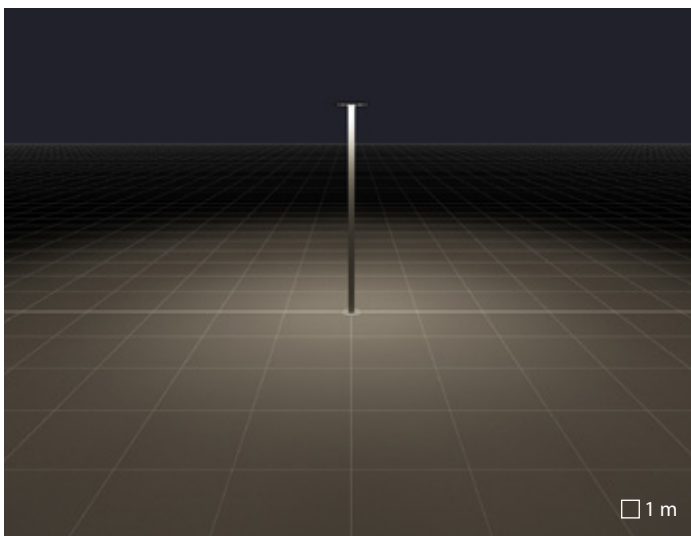

C/EW optique circulaire extra diffusante

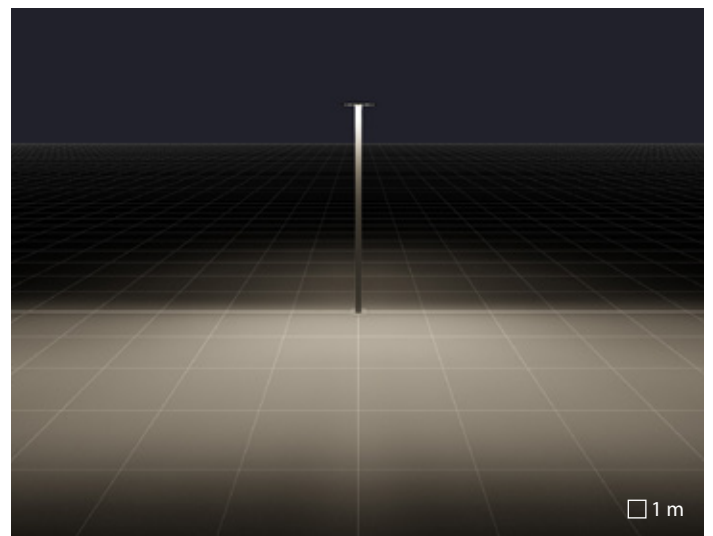

CP optique pour velos et pietons

## SILLO MINI POST

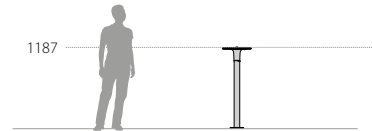
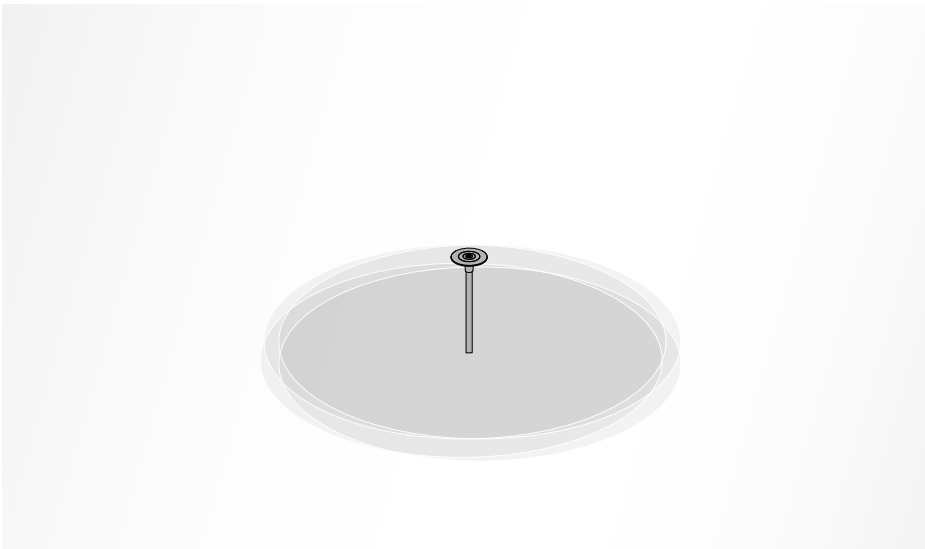

Système "SECURE LIGHT DISTRIBUTION" qui garantit l'uniformité de la distribution lumineuse notamment en cas d'inefficacité de quelques LED



Chaque LED est associée à un dispositif électronique de sécurité (NUD), avec jonction continue en cas de panne



Maintenabilité. Possibilité de remplacer les cartes LED pour conserver la mise à jour technologique de la source lumineuse au fil des ans (veuillez nous contacter)



Branchement électrique simplifié grâce à un connecteur externe prise-fiche étanche QUICK, équipé d'un câble

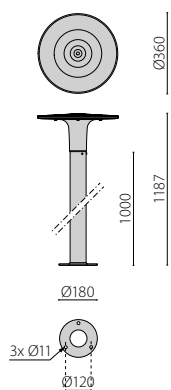



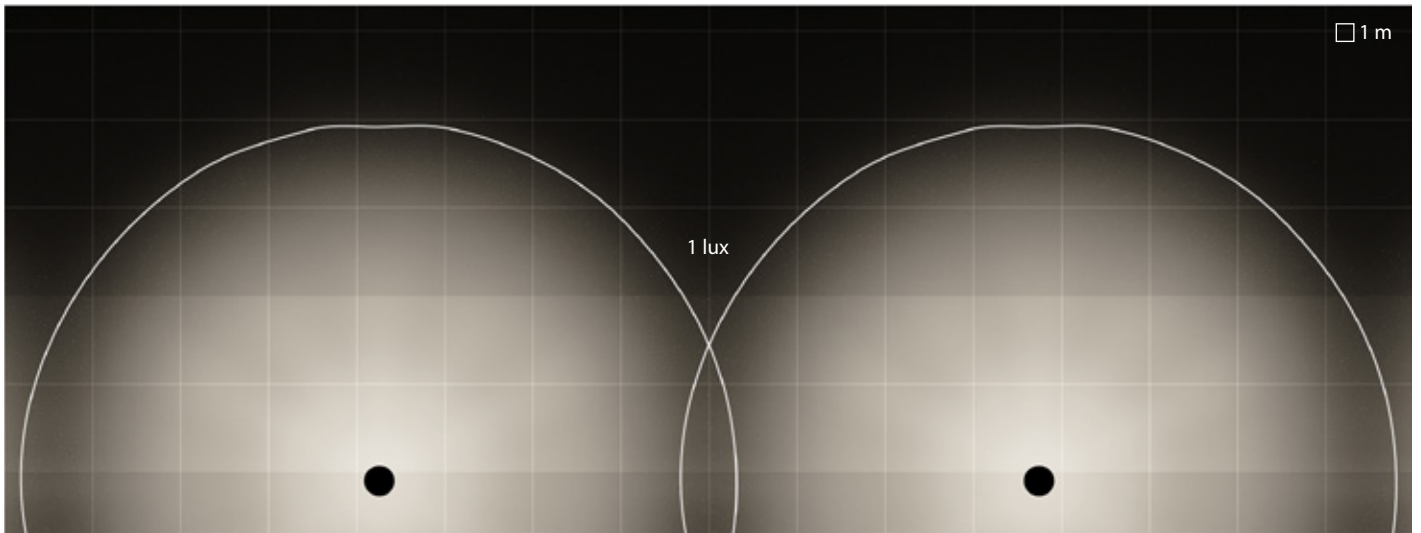

SPILO MINI | C/EW | linéaire

Espacement entre luminaires = 7.5m  
Recul = 2m  
Hauteur de pose = 0m

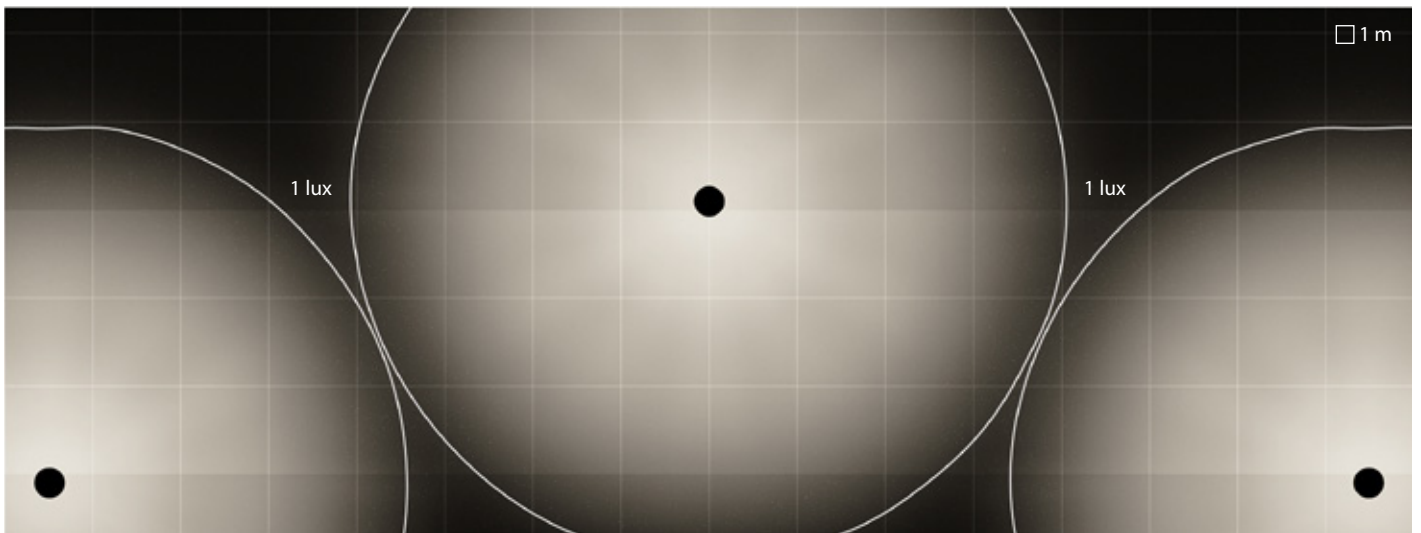

SPILO MINI | C/EW | qunconce

Espacement entre luminaires = 7.5m  
Recul = 3m  
Hauteur de pose = 0m

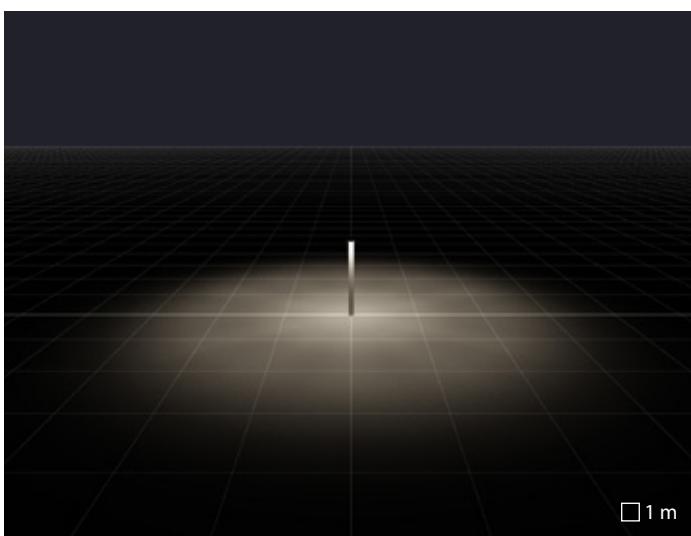

C/EW optique circulaire extra diffusante

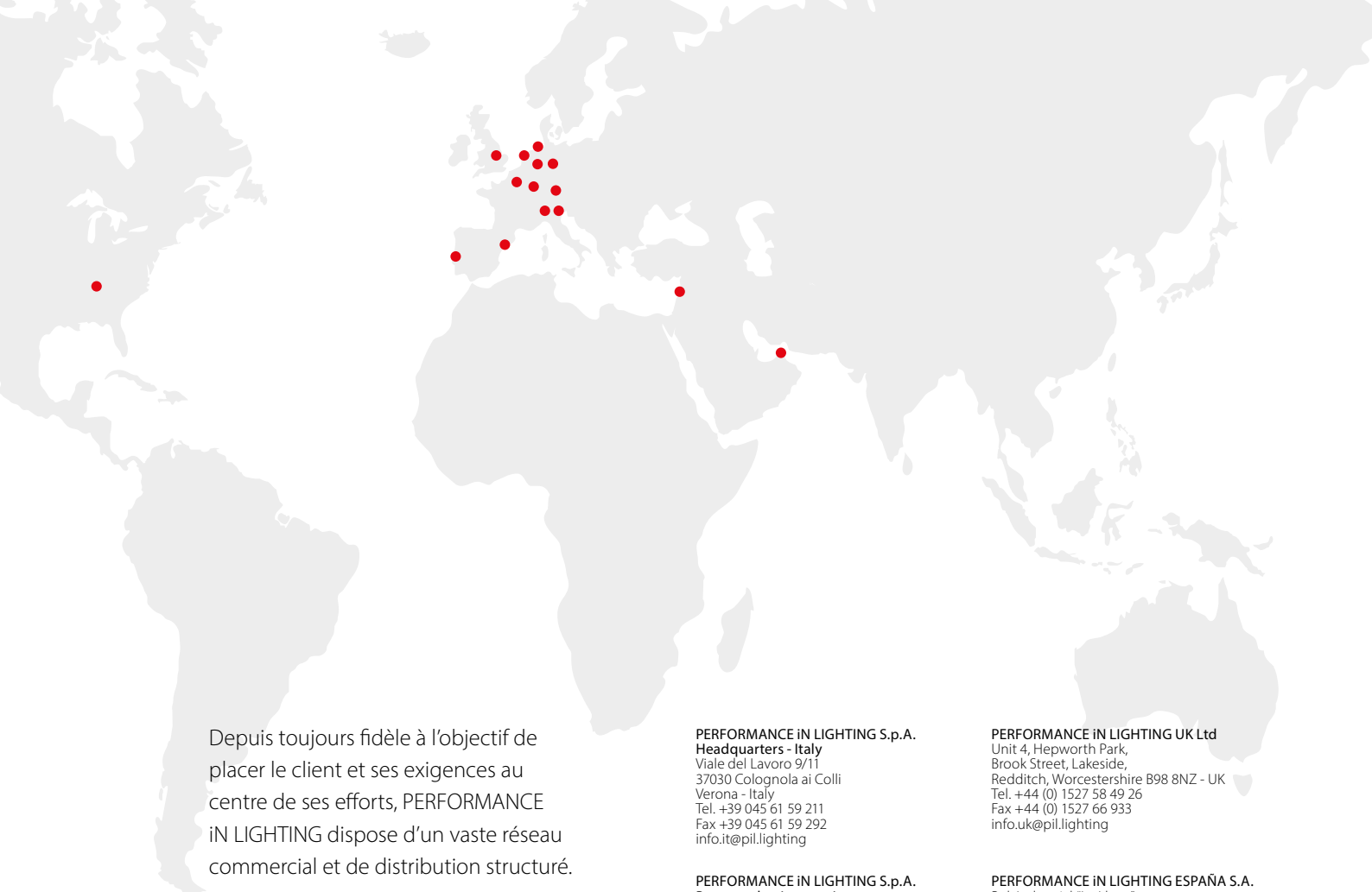

Depuis toujours fidèle à l'objectif de placer le client et ses exigences au centre de ses efforts, PERFORMANCE iN LIGHTING dispose d'un vaste réseau commercial et de distribution structuré.

Outre une présence historique sur les marchés européens sur lesquels opèrent les filiales de production, le groupe exporte activement ses produits dans plus de 100 pays.

**PERFORMANCE iN LIGHTING S.p.A.**  
**Headquarters - Italy**  
Viale del Lavoro 9/11  
37030 Colognola ai Colli  
Verona - Italy  
Tel. +39 045 61 59 211  
Fax +39 045 61 59 292  
info.it@pil.lighting

**PERFORMANCE iN LIGHTING S.p.A.**  
**Bergamo business unit**  
Via Provinciale 57  
24050 Ghisalba  
Bergamo - Italy  
Tel. +39 0363 94 06 11  
Fax +39 0363 94 06 90  
info.it@pil.lighting

**PERFORMANCE iN LIGHTING GmbH**  
**Headquarters - Germany**  
Stapelner Str. 1+3  
38644 Goslar - Germany  
Tel. +49 (0) 5321 3777 0  
Fax +49 (0) 5321 3777 99  
info.de@pil.lighting

**PERFORMANCE iN LIGHTING GmbH**  
**München business unit**  
Hauptstraße 27  
82008 Unterhaching - Germany  
Tel. +49 (0) 89/66 54 76 87 230  
Fax +49 (0) 89/66 54 76 87 19  
info.de@pil.lighting

**PERFORMANCE iN LIGHTING GmbH**  
**Düsseldorf business unit**  
Leichlinger Str. 14  
40764 Langenfeld - Germany  
Tel. +49 (0) 21 73/2 71 99 10  
Fax +49 (0) 21 73/2 71 99 29  
info.de@pil.lighting

**PERFORMANCE iN LIGHTING BE**  
Chaussée de Haecht, 1880  
Haachtsesteenweg, 1880  
1130 Bruxelles / Brussel - Belgium  
Tel. + 32 2 705 51 51  
Fax + 32 2 705 12 87  
info.be@pil.lighting

**PERFORMANCE iN LIGHTING NEDERLAND**  
Ronde Tocht 1 C  
1507 CC Zaandam - The Netherlands  
Tel. + 31 75 6708 706  
info.nl@pil.lighting

**PERFORMANCE iN LIGHTING FRANCE S.A.S.**  
Parc d'Activités de la Couronne des Prés  
107 Avenue des Pâtis - CS 50608 Epône  
78417 Aubergenville Cedex - France  
Tel. +33 1 3090 5360  
Fax +33 1 3090 1681  
info.fr@pil.lighting

**PERFORMANCE iN LIGHTING UK Ltd**  
Unit 4, Hepworth Park,  
Brook Street, Lakeside,  
Redditch, Worcestershire B98 8NZ - UK  
Tel. +44 (0) 1527 58 49 26  
Fax +44 (0) 1527 66 933  
info.uk@pil.lighting

**PERFORMANCE iN LIGHTING ESPAÑA S.A.**  
Pol. Industrial "La Llana"  
c/Pont de Can Claverí, 58  
08191 Rubí (Barcelona) - Spain  
Tel. +34 93 699 5554  
Fax +34 93 699 5045  
info.es@pil.lighting

**PERFORMANCE iN LIGHTING PORTUGAL**  
Estrada da Circunvalação 3558 / 3560  
4435-186 Porto - Portugal  
Tel. +351 229 770 624  
Fax +351 229 770 699  
info.pt@pil.lighting

**PERFORMANCE iN LIGHTING FINLAND Oy**  
Tikkurikuja 1  
00750 Helsinki - Finland  
Tel. +358 10422 1860  
Fax +358 10422 1861  
info.fi@pil.lighting

**PERFORMANCE iN LIGHTING USA, Inc.**  
2621 Keys Pointe  
Conyers GA 30013 - USA  
Phone +1 770 822 2115  
Fax +1 770 822 9925  
info.usa@pil.lighting

**PERFORMANCE iN LIGHTING - ISRAEL**  
Moshav Hagor Meshke 401, P.O.B. 9102 P.T.  
Tel. +972 3 93 40 350  
Fax +972 3 93 40 350  
Mob +972 53 2280477

**PERFORMANCE iN LIGHTING MIDDLE EAST**  
Dubai Airport Free Zone  
P.O.Box. 371818, Dubai, U.A.E.  
Tel. +971 4 2395146  
info.me@pil.lighting





**PERFORMANCE iN LIGHTING S.p.A**

Viale del Lavoro 9/11

37030 Colognola ai Colli (VR) - Italy

T +39 045 61 59 211

F +39 045 61 59 393

[www.performanceinlighting.com](http://www.performanceinlighting.com)